

PROMOCJA

IT'S STAHLWILLE TIME!

Wznosząc się coraz wyżej z rozwiązaniami narzędziowymi STAHLWILLE

Naszym Partnerom, Odbiorcom i Przyjaciołom prezentujemy najnowszy program Promocji 2018

**Kto nas zna, ten wie –
ciągle się rozwijamy a rozwijamy się dzięki Wam!
To Wy jesteście naszą inspiracją!**

Od ponad 150 lat produkujemy najlepsze narzędzia na świecie a w tym roku świętujemy już 18 lat jako STAHLWILLE-POLSKA pozostając do Państwa dyspozycji, tutaj w Bielsku – Białej i na miejscu w Państwa siedzibie, jako Team, w niezmiennym składzie, zaangażowanych i pełnych entuzjazmu ludzi, realizujących misję reprezentowania i rozwijania na polskim rynku przodującej marki narzędziowej – STAHLWILLE.

STAHLWILLE to ponad 4000 narzędzi najwyższej klasy skatalogowanych w 11 rozdziałach.

Naszą ofertę specjalną wzbogaciliśmy o nowe zindywidualizowane rozwiązania zainspirowane Waszymi potrzebami, bo **TWÓJ KOMFORT PRACY TO NASZA SPECJALNOŚĆ!**

Jesteśmy przekonani, iż nasza oferta zapewnia dostawę narzędzi o najwyższej jakości.

Możesz liczyć u nas na sprawność realizacji zamówień na najwyższym poziomie.

Zamówienia realizujemy wg indywidualnych projektów Użytkownika.

Wyróżnia nas zaangażowane doradztwo i kompetentny serwis w Państwa siedzibie.



Zainspiruj się z nami!

Z zapałem i pasją... Wasz STAHLWILLE-POLSKA Team

SPIS TREŚCI

- 1 | Wyposażenie fabryk i warsztatów, zestawy narzędzi
S. 3
- 2 | Klucze
S. 25
- 3 | Nasadki, elementy napędowe
S. 31
- 4 | Nasadki IMPACT, BIT
S. 37
- 5 | Narzędzia dynamometryczne, przyrządy kontrolne
S. 39
- 6 | Wkrętaki
S. 51
- 7 | Szczypce
S. 55
- 8 | Narzędzia do rur, inne narzędzia
S. 61
- 9 | Ściągacze
S. 67
- 10 | Samochody - narzędzia specjalne
S. 69
- 11 | Narzędzia izolowane
S. 71
- 12 | Serwis projektowania modułów TCS
S. 74
- 13 | Mobilny serwis znakowania
S. 75
- 14 | Serwis kalibracji kluczy dynamometrycznych
S. 76
- 15 | Samochód prezentacyjny Demo CAR
S. 79
- 16 | Doradcy techniczni
S. 78

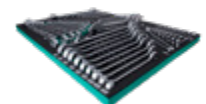

PROMOCJA STAHLWILLE-POLSKA



Kup **10 sztuk**

dowolnego produktu grupy STAHLWILLE,

otrzymasz 1 za **1zł**
symboliczne

Przy jednorazowym zakupie 10 sztuk dowolnego produktu Grupy STAHLWILLE

- jedenastą sztukę **otrzymujesz za 1 zł!** (netto).



PROMOCJA **do it** YOUR SELF

Skonfiguruj swój zestaw - Moduły w cenie zestawu

Zamów dowolne narzędzia z katalogu Grupy STAHLWILLE, a moduły Tool Control System indywidualnie projektowane w dowolnych wymiarach, do dowolnego układu mebli / walizek narzędziowych - **otrzymasz GRATIS!**

Szczegóły: u Autoryzowanych Dystrybutorów STAHLWILLE-POLSKA



WIĘCEJ NIŻ STANDARD

wózek warsztatowy 90

Wózki warsztatowe Nr 90 stanowią doskonałe, mobilne rozwiązanie do przechowywania narzędzi. Główne zalety tego modelu to wytrzymały blat z tworzywa ABS i szuflady z funkcją pełnego wysuwu na prowadnicach rolkowych. Design oraz powłoka lakiernicza w kolorach RAL 7016 sprawia, że wózek idealnie wkomponuje się w wyposażenie każdego warsztatu.

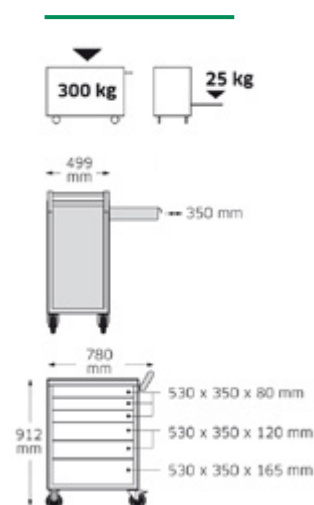

- Wytrzymały, odporny na olej i skydrol blat do przechowywania z tworzywa ABS, z przegródkami na drobne elementy.
- Dwustopniowy system zabezpieczeń:
 - centralna blokada z zamkiem bębnowym i składanym kluczem.
 - indywidualne zamknięcie zapobiega przypadkowemu otwarciu szuflad podczas przewożenia
- Stabilny uchwyt do prowadzenia.
- 6 blokowanych, łatwo wyjmowanych szuflad z funkcją pełnego wysuwu na prowadnicach rolkowych. Możliwość dodatkowego wyposażenia w wytłoczki STAHLWILLE, standardowe i TCS
- Olejo i kwasoodporne kółka (Ø 100 mm) z hamulcem postojowym.



90 Wózek warsztatowy

Kod	Nr	Opis	€
81200000	90/6A	Wózek warsztatowy, szary, 6-szufladowy	450.00

TRWAŁY. KOMPAKTOWY. BEZPIECZNY.

wózek warsztatowy 95

Model Nr 95 zapewnia jeszcze większe bezpieczeństwo i trwałość. Uchwyt ze stali szlachetnej i zaokrąglone zabezpieczenie przed uderzeniem sprawiają, że jest to wózek szczególnie wytrzymały. Do tego trzystopniowy system zabezpieczeń z centralną blokadą i indywidualnym zamknięciem oraz zabezpieczeniem przed wywróceniem - dla maksimum bezpieczeństwa.

Możliwość wysunięcia tylko jednej szuflady w tym samym czasie. Wymiary: 1021x823x497 mm







Zabezpieczenie przed wywróceniem



95/6 Wózek warsztatowy

Wymiary: (1021x823x497), Szuflady: 2x80, 2x120, 2x160 mm wys.





Kod	Nr	Opis		€
81200010	95/6G	Wózek warsztatowy, zielony, 6-szufladowy		770.00
81200011	95/6R	Wózek warsztatowy, czerwony, 6-szufladowy		770.00
81200012	95/6B	Wózek warsztatowy, niebieski, 6-szufladowy		770.00
81200013	95/6A	Wózek warsztatowy, szary, 6-szufladowy		770.00
81200014	95/6W	Wózek warsztatowy, biały, 6-szufladowy		770.00



95/7 Wózek warsztatowy

Wymiary: (1021x823x497), Szuflady: 4x80, 2x120, 1x160 mm wys.







Kod	Nr	Opis		€
81200015	95/7G	Wózek warsztatowy, zielony, 7-szufladowy		810.00
81200016	95/7R	Wózek warsztatowy, czerwony, 7-szufladowy		810.00
81200017	95/7B	Wózek warsztatowy, niebieski, 7-szufladowy		810.00
81200018	95/7A	Wózek warsztatowy, szary, 7-szufladowy		810.00
81200019	95/7W	Wózek warsztatowy, biały, 7-szufladowy		810.00



95/8 Wózek warsztatowy

Wymiary: (1021x823x497), Szuflady: 7x80, 1x160 mm wys.



Kod	Nr	Opis		€
81200020	95/8G	Wózek warsztatowy, zielony, 8-szufladowy		855.00
81200021	95/8R	Wózek warsztatowy, czerwony, 8-szufladowy		855.00
81200022	95/8B	Wózek warsztatowy, niebieski, 8-szufladowy		855.00
81200023	95/8A	Wózek warsztatowy, szary, 8-szufladowy		855.00
81200024	95/8W	Wózek warsztatowy, biały, 8-szufladowy		855.00

JESZCZE WIĘCEJ DOBREGO

wózek warsztatowy 95VA

W oparciu o model Nr 95 powstał wózek warsztatowy Nr 95VA, który wzbogacono wieloma szczegółami. Błat roboczy i do przechowywania oraz dolna listwa osłaniająca ze stali szlachetnej charakteryzują się wyjątkową odpornością na zadrapania i trwałością. Oznaczenie szuflad umożliwia szybsze odnalezienie potrzebnego narzędzia. Wymiary: 1021x823x497 mm



Zabezpieczenie przed wywróceniem



95VA/6 Wózek warsztatowy

Wymiary: (1021x823x497), Szuflady: 2x80, 2x120, 2x160 mm wys.

Kod	Nr	Opis		€
81200055	95VA/6G	Wózek warsztatowy, zielony, 6-szufladowy		850.00
81200056	95VA/6R	Wózek warsztatowy, czerwony, 6-szufladowy		850.00
81200057	95VA/6B	Wózek warsztatowy, niebieski, 6-szufladowy		850.00
81200058	95VA/6A	Wózek warsztatowy, szary, 6-szufladowy		850.00
81200059	95VA/6W	Wózek warsztatowy, biały, 6-szufladowy		850.00



95VA/7 Wózek warsztatowy

Wymiary: (1021x823x497), Szuflady: 4x80, 2x120, 1x160 mm wys.



Kod	Nr	Opis		€
81200060	95VA/7G	Wózek warsztatowy, zielony, 7-szufladowy		880.00
81200061	95VA/7R	Wózek warsztatowy, czerwony, 7-szufladowy		880.00
81200062	95VA/7B	Wózek warsztatowy, niebieski, 7-szufladowy		880.00
81200063	95VA/7A	Wózek warsztatowy, szary, 7-szufladowy		880.00
81200064	95VA/7W	Wózek warsztatowy, biały, 7-szufladowy		880.00



95VA/8 Wózek warsztatowy

Wymiary: (1021x823x497), Szuflady: 7x80, 1x160 mm wys.



Kod	Nr	Opis		€
81200065	95VA/8G	Wózek warsztatowy, zielony, 8-szufladowy		930.00
81200066	95VA/8R	Wózek warsztatowy, czerwony, 8-szufladowy		930.00
81200067	95VA/8B	Wózek warsztatowy, niebieski, 8-szufladowy		930.00
81200068	95VA/8A	Wózek warsztatowy, szary, 8-szufladowy		930.00
81200069	95VA/8W	Wózek warsztatowy, biały, 8-szufladowy		930.00

PO PROSTU NAJLEPSZY

wózek warsztatowy 98VA

Gdy potrzebujesz więcej powierzchni roboczej i miejsca do przechowywania, model 98VA to strzał w dziesiątkę. Dwukrotnie większa pojemność szuflad w porównaniu do modeli 95/95VA i wyraźnie poszerzony blat roboczy ze stali szlachetnej zapewniają dostateczną ilość miejsca. Szuflady zgodnie ze standardem TCS charakteryzują się wyjątkowo wysoką jakością i wytrzymują obciążenie do 40kg każda. Wymiary: 1024x1000x652 mm

Zabezpieczenie przed wywróceniem





o 100% większa
pojemność szuflad w porównaniu
do modeli 90, 95 i 95VA.



98VA/6 Wózek warsztatowy

Wymiary: (1024x1000x652), Szuflady: 2x80, 2x120, 2x160 mm wys.







Kod	Nr	Opis		€
81200099	98VA/6G	Wózek warsztatowy, zielony, 6-szufladowy		1250.00
81200100	98VA/6R	Wózek warsztatowy, czerwony, 6-szufladowy		1250.00
81200101	98VA/6B	Wózek warsztatowy, niebieski, 6-szufladowy		1250.00
81200102	98VA/6A	Wózek warsztatowy, szary, 6-szufladowy		1250.00
81200103	98VA/6W	Wózek warsztatowy, biały, 6-szufladowy		1250.00



98VA/7 Wózek warsztatowy

Wymiary: (1024x1000x652), Szuflady: 4x80, 2x120, 1x160 mm wys.







Kod	Nr	Opis		€
81200104	98VA/7G	Wózek warsztatowy, zielony, 7-szufladowy		1310.00
81200105	98VA/7R	Wózek warsztatowy, czerwony, 7-szufladowy		1310.00
81200106	98VA/7B	Wózek warsztatowy, niebieski, 7-szufladowy		1310.00
81200107	98VA/7A	Wózek warsztatowy, szary, 7-szufladowy		1310.00
81200108	98VA/7W	Wózek warsztatowy, biały, 7-szufladowy		1310.00



98VA/8 Wózek warsztatowy

Wymiary: (1024x1000x652), Szuflady: 7x80, 1x160 mm wys.



Kod	Nr	Opis		€
81200109	98VA/8G	Wózek warsztatowy, zielony, 8-szufladowy		1370.00
81200110	98VA/8R	Wózek warsztatowy, czerwony, 8-szufladowy		1370.00
81200111	98VA/8B	Wózek warsztatowy, niebieski, 8-szufladowy		1370.00
81200112	98VA/8A	Wózek warsztatowy, szary, 8-szufladowy		1370.00
81200113	98VA/8W	Wózek warsztatowy, biały, 8-szufladowy		1370.00

NA SWOIM MIEJSCU

Zestawy narzędzi w ABS i TCS



PRABS129 Zestaw narzędzi w wózku nr 95/6

Kod	Nr	Opis	€
PRABS129	PRABS129	Zestaw 129 narzędzi w modułach ABS w wózku warsztatowym 6-szufladowym	1560.00



Kod: 96838127 Kod: 96838128 Kod: 96838126 Kod: 96838121



Kod: 96838123 Kod: 96838112 Kod: 96838125 Kod: 96838110 Kod: 96838237 Kod: 96838113



Kod: 56041975



Kod: 83812070



PRTCS130 Zestaw narzędzi w wózku nr 95/6

Kod	Nr	Opis	€
PRTCS130	PRTCS130	Zestaw 130 narzędzi w modułach TCS w wózku warsztatowym 6-szufladowym	1710.00



Kod: 96838176B Kod: 96838177 Kod: 96838175 Kod: 96838180 Kod: 96838278 Kod: 96838187



Kod: 96830620

Kod: 96838179

Kod: 96830164



91P/6 Zestaw narzędzi w wózku 98VA/6

Kod	Nr	Opis	€
PRTCS308	91P/6	Zestaw 308 narzędzi w modułach TCS w wózku	4350.00

XXL

**o 100%
większa
pojemność szuflad
w porównaniu
do modeli 90, 95
i 95VA.**



Kod: 96830165



Kod: 96830166

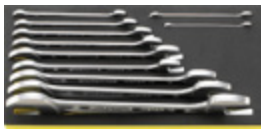

Kod: 96830167



Kod: 96830172



Kod: 96830177



Kod: 96830178

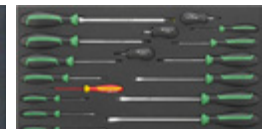

Kod: 96831179



Kod: 96830217



Kod: 96830218



Kod: 96830220



Kod: 96830221



Kod: 96830222

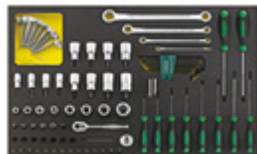

Kod: 96830324

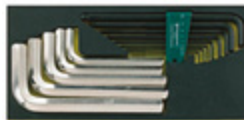

Kod: 96830225



Kod: 96838179



Kod: 83812070

97N/6KM Zestaw narzędzi w wózku 95/6

Kod	Nr	Opis	€
PRTCS178	97N/6KM	Zestaw 178 narzędzi w modułach TCS w wózku warsztatowym 6-szufladowym	2240.00



Kod: 96831168



Kod: 96830174



Kod: 96832095



Kod: 96830620

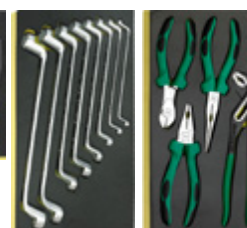

Kod: 96838192



Kod: 96838179

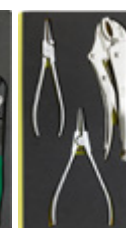

Kod: 96838180



MOBILNY WARSZTAT

Skrzynie, wózki, stoły warsztatowe



Tablica cieni –
spis narzędzi
(grawerowane
laserowo)
w dostawie



920 Skrzynia na kasety

Kod	Nr	Opis	€
81480000	920	Skrzynia na kasety, 5 szuflad	770.00

- wymiary: 677mmx463mmx443mm
- waga: 53,6 kg
- z pięcioma szufladami i pięcioma wyjmowanymi kasetami
- z kompletem kótek Nr R920 (zamawiane osobno) do przewożenia
- kasety mogą być wymienione na standardowe szuflady



Stół warsztatowy STAHLWILLE WB620 - nowoczesny, wytrzymały i wszechstronny produkt na bazie popularnego wózka warsztatowego 95VA. Wysokość 103 cm, duża powierzchnia robocza oraz siedem szuflad z funkcją pełnego wysuwu zapewnia komfort w codziennym użytkowaniu. Trzystopniowy system zabezpieczeń chroni przed niechcianym dostępem i wywróceniem się wózka wskutek otwarcia zbyt wielu szuflad.

WB620 Stół warsztatowy

wymiary: 1150x960x500 mm, waga: 73 kg

Kod	Nr	Opis	€
85010620	WB620	Stół warsztatowy z drewnianym blatem	1040.00



PERFEKCYJNIE DOPASOWANE ROZWIĄZANIA

Stoły warsztatowe z tablicą cieni



- wymiary: 1200x1400x760 mm
- waga: 166,5kg
- z podwoziem i opuszczaną ścianką tylną
- 5 szuflad z blachy stalowej z listwami
- z rowkiem na przegródki
- na łożyskach rolkowych
- uchwyt do transportu z aluminium
- automatyczna blokada każdej szuflady zapobiega otwarciu podczas transportu
- tablica cieni do zamówienia osobno

96/3 Stół warsztatowy

Kod	Nr	Opis	€
85030003	96/3	Stół warsztatowy, 5 szuflad	2190.00



Tablica cieni STAHLWILLE-CIEN-1690-800-60 zamykana roletą ze zindywidualizowanym zestawem narzędzi w modułach Tool Control System jest także dopuszczona do użytku w przemyśle spożywczym wg koncepcji Lean. Każde narzędzi oznaczone znakiem Użytkownika.

1

Teraz w siedzibie i przy współpracy Użytkownika!

Techniczne przygotowanie konturów do produkcji TCS odbywa się w miejscu pracy Użytkownika.

2

Nie tylko do narzędzi STAHLWILLE!

Projektowanie i produkcja modułów w systemie Tool Control System pod dowolne zestawy narzędzi, w dowolnych wymiarach, do dowolnego układu mebli warsztatowych.

3

Moduły oTC z konturem narzędzia i poglądowym zdjęciem

Moduły oTC: kolor konturu w tle jest żółty i zawiera zdjęcie odpowiedniego narzędzia.

4

Laserowe znakowanie narzędzi

UPORZĄDKOWANA PRZESTRZEŃ

Zestawy narzędzi w ABS



Kod: 96838127

Kod: 96838128

Kod: 96838126

Kod: 96838121



Kod: 96838123

Kod: 96838112

Kod: 96838125

Kod: 96838110

Kod: 96838237

Kod: 96838113

806/10 Zestaw narzędzi

Kod	Nr	Opis	€
98830001	806/10	Zestaw 99 narzędzi w modułach ABS do wózków warsztatowych STAHLWILLE	770.00





TCS 40/456/52/78/19 Zestaw narzędzi

Kod	Opis	€
96832095	Zestaw TCS 3/3 narzędzi 1/4", 3/8", 1/2". 97-częściowy	715.00



TCS 12025-13110/11 Zestaw narzędzi

Kod	Opis	€
96838759	Zestaw TCS 3/3 narzędzi ślusarskich, 11-częściowy	140.00



TCS 13/21, 6-34mm Zestaw narzędzi

Kod	Opis	€
96830174	Zestaw TCS 3/3 kluczy płasko-oczkowych 6-34 mm, 21-częściowy	213.00



TCS 4724/4840 + 10767 Zestaw narzędzi

Kod	Opis	€
96830706	Zestaw TCS 3/3 wkrętaków i imbusów, 24-częściowy	185.00



TCS 102-108/10956/10960/18 Zestaw narzędzi

Kod	Opis	€
96830620	Zestaw TCS 3/3 narzędzi ślusarskich, 18-częściowy	182.00



TCS 13A/23 3/16"-1 1/8" Zestaw narzędzi

Kod	Opis	€
96830885	Zestaw TCS 3/3 kluczy płasko-oczkowych 3/16"-1 1/8", 23-częściowy	222.00



TCS 55/11/6 Zestaw narzędzi

Kod	Opis	€
96830221	Zestaw TCS 3/3 narzędzi 3/4", 17-częściowy, grzechotka + nasadki + akcesoria.	415.00



TCS TX/57MFN Zestaw narzędzi

Kod	Opis	€
96830450	Zestaw TCS 2/3 narzędzi typu TORX, 57-częściowy	355.00



TCS 10A/9 Zestaw narzędzi

Kod	Opis	€
96838779	Zestaw TCS 1/3 kluczy płaskich 1/4"-15/16", 9-częściowy	71.00

PONIEWAŻ LICZY SIĘ KAŻDA MINUTA

Wygodne przechowywanie. Uporządkowane narzędzia.



13217 Skrzynia warsztatowa na kółkach
Szuflady: 4x30 mm, 2x60 mm

Kod	Nr	Opis	€
81091304	13217 LR	Skrzynia warsztatowa na kółkach, czerwona ●	385.00
81091301	13217 LGE	Skrzynia warsztatowa na kółkach, żółta ●	385.00
81091306	13217 TS	Skrzynia warsztatowa na kółkach, czarna ●	385.00

6 ŁATWO WYSUWANYCH SZUFLAD
WYSOKOŚĆ: 30,60 I 95 MM
SZUFLADY MOGĄ BYĆ UMIESZCZONE
W DOWOLNEJ KOLEJNOŚCI



- Bardzo wytrzymała i odporna na obciążenia skrzynia narzędziowa z polipropylenu na kółkach do użytku profesjonalnego.
- 5 łatwo wysuwanych szuflad zamykanych przezroczystymi pokrywami z hamulcem wysuwania, na 3 różnych wysokościach.
- Szuflady można wsuwać w dowolnej kolejności.
- Z pokrywą górną i zdejmowaną przednią.
- Górna pokrywa, dla pewnego umiejscowienia narzędzi, wyłożona jest pianką.
- 1 wyciągana półka z 2 uchwytami i 2 przezroczyste pokrywy szuflad pod pokrywą górną.
- Dzięki przezroczystym pokrywom szuflady można wykorzystywać jako osobne skrzynki narzędziowe.
- Możliwość indywidualnego opisania skrzyni i szuflad.
- 2 łatwo chodzące podwójne kółka po stronie uchwytu teleskopowego.
- Możliwość dodatkowego zamontowania zestawu kół R 13217 (osobne zamówienie) dla transportu pionowego na 4 kółkach.
- Wysuwany uchwyt teleskopowy dla łatwiejszego transportu.
- 2 boczne uchwyty do przenoszenia.
- Odporna na działanie skydrołu, acetonu, benzyny i olejów hydraulicznych.
- Udźwig 60 kg.
- Zamykana na kłódkę w 3 pozycjach.
- Dostępna także w wersji IP67 (6 szuflad, 4 x 30 mm, 2 x 60 mm). Dodatkowe zapięcia i uszczelki chronią przed wodą i pyłem. Specjalny zawór zapewnia wyrównanie ciśnienia.
- Dostępna także w wersji pokrytej folią odblaskową (5 szuflad, 2 x 30 mm, 3 x 60 mm), dla większego bezpieczeństwa podczas prac w ciemności.
- Indywidualne wersje walizki dostępne na zamówienie.































































































806-6 WT TCS Zestaw narzędzi

Kod	Opis	€
97830207	Zestaw 104 narzędzi w modułach Tool Control System do skrzyni 13217	975.00 *cena bez skrzyni



10 6 X 7	klucz płaski 6x7 mm	
10 8 X 9	klucz płaski 8x9 mm	
10 10 X 11	klucz płaski 10x11 mm	
10 12 X 13	klucz płaski 12x13 mm	
10 14 X 15	klucz płaski 14x15 mm	
10 16 X 17	klucz płaski 16x17 mm	
10 18 X 19	klucz płaski 18x19 mm	
10 20 X 22	klucz płaski 20x22 mm	
10 24 X 27	klucz płaski 24x27 mm	
10 30 X 32	klucz płaski 30x32 mm	
13 6	klucz płasko-oczkowy 6 mm	
13 7	klucz płasko-oczkowy 7 mm	
13 8	klucz płasko-oczkowy 8 mm	
13 9	klucz płasko-oczkowy 9 mm	
13 10	klucz płasko-oczkowy 10 mm	
13 11	klucz płasko-oczkowy 11 mm	
13 12	klucz płasko-oczkowy 12 mm	
13 13	klucz płasko-oczkowy 13 mm	
13 14	klucz płasko-oczkowy 14 mm	
13 15	klucz płasko-oczkowy 15 mm	
13 16	klucz płasko-oczkowy 16 mm	
13 17	klucz płasko-oczkowy 17 mm	
13 18	klucz płasko-oczkowy 18 mm	
13 19	klucz płasko-oczkowy 19 mm	
13 20	klucz płasko-oczkowy 20 mm	
13 21	klucz płasko-oczkowy 21 mm	
13 22	klucz płasko-oczkowy 22 mm	
13 24	klucz płasko-oczkowy 24 mm	
17-8	klucz płasko-oczkowy z grzechotką 8 mm	
17-10	klucz płasko-oczkowy z grzechotką 10 mm	
17-13	klucz płasko-oczkowy z grzechotką 13 mm	
17-17	klucz płasko-oczkowy z grzechotką 17 mm	
17-19	klucz płasko-oczkowy z grzechotką 19 mm	
40 6	nasadka 1/4" 6 mm, 6-kątna, krótka	
40 5,5	nasadka 1/4" 5,5 mm, 6-kątna, krótka	
40 7	nasadka 1/4" 7 mm, 6-kątna, krótka	
40 8	nasadka 1/4" 8 mm, 6-kątna, krótka	
40 9	nasadka 1/4" 9 mm, 6-kątna, krótka	
40 10	nasadka 1/4" 10 mm, 6-kątna, krótka	
40 11	nasadka 1/4" 11 mm, 6-kątna, krótka	
40 12	nasadka 1/4" 12 mm, 6-kątna, krótka	
40 13	nasadka 1/4" 13 mm, 6-kątna, krótka	
40 14	nasadka 1/4" 14 mm, 6-kątna, krótka	
400N	rękojeść 1/4" z czworokątem	
404	pokrętko z przesuwającym czopem 1/4"	
405/2	przedłużka 1/4" L=54 mm	
405/6	przedłużka 1/4" L=150 mm	
407	przegub Kardana 1/4"	

4125	łącznik 1/4" do końcówek BIT 1/4"x1/4"	
415-2K	grzechotka 1/4", rękojeść 2K	
10760 CV 12	klucz trzpieniowy 12mm, łamany, krótki	
10760CV/9	zestaw kluczy trzpieniowych, 1,5-10 mm; 9-cz.	
52 10	nasadka 1/2" 10 mm, 6-kątna, krótka	
52 11	nasadka 1/2" 11 mm, 6-kątna, krótka	
52 12	nasadka 1/2" 12 mm, 6-kątna, krótka	
52 13	nasadka 1/2" 13 mm, 6-kątna, krótka	
52 14	nasadka 1/2" 14 mm, 6-kątna, krótka	
52 15	nasadka 1/2" 15 mm, 6-kątna, krótka	
52 16	nasadka 1/2" 16 mm, 6-kątna, krótka	
52 17	nasadka 1/2" 17 mm, 6-kątna, krótka	
52 18	nasadka 1/2" 18 mm, 6-kątna, krótka	
52 19	nasadka 1/2" 19 mm, 6-kątna, krótka	
52 20	nasadka 1/2" 20 mm, 6-kątna, krótka	
52 21	nasadka 1/2" 21 mm, 6-kątna, krótka	
52 22	nasadka 1/2" 22 mm, 6-kątna, krótka	
52 24	nasadka 1/2" 24 mm, 6-kątna, krótka	
52 27	nasadka 1/2" 27 mm, 6-kątna, krótka	
52 30	nasadka 1/2" 30 mm, 6-kątna, krótka	
52 32	nasadka 1/2" 32 mm, 6-kątna, krótka	
506	pokrętko z przesuwającym czopem 1/2"	
509/2	przedłużka 1/2" 52 mm	
509/5	przedłużka 1/2" 130 mm	
509/10	przedłużka 1/2" 255 mm	
510	przegub Kardana 1/2"	
512N	grzechotka 1/2", rękojeść 2K	
4620 1	wkrętak pł.0,6x3,5x75 mm DRALL+	
4620 2	wkrętak pł.0,8x4,0x100 mm DRALL+	
4620 3	wkrętak pł.1,0x5,5x125 mm DRALL+	
4620 4	wkrętak pł.1,2x6,5x150 mm DRALL+	
4620 5	wkrętak pł.1,6x8,0x175 mm DRALL+	
4630 PH 1	wkrętak krzyżowy rozm. PH1 DRALL+	
4630 PH 2	wkrętak krzyżowy rozm. PH2 DRALL+	
4630 PH 3	wkrętak krzyżowy rozm. PH3 DRALL+	
6501 5 180	szczytce uniwersalne L=180 mm	
6529 5 200	szczytce półokr. z ostrz.tn.L=200 mm	
6543 4 J2	szczytce pr. do pierśc. wew.19-60 mm	
6545 4 A2	szczytce pr. do pierśc. zew.19-60 mm	
6551 6 240	szczytce nastawne do rur L=240 mm	
6564 2 250	szczytce zacisk.250 mm rozw.40 mm; z obc. do drutu	
6602 5 160	szczytce tn.boczne wzm. L=160 mm	
102/175	przecinak płaski 175x21	
108/150 X 6	wybijak rozm.150x6	
108/175 X 6	wybijak rozm.175x6	
109/6 3,4	wybijak do zawł. 3,4 mm z tulejką prow.	
10956 35N	młotek nylonowy fi 35 mm	
10960 500 G	młotek ślusarski 500g	



83/09 Zestaw narzędzi w skrzynce

Kod	Nr	Opis	€
PR150L74	83/09	Zestaw 74 narzędzi w rozkładanej skrzynce	360.00

- Nasadka ½" 6-k krótka Nr 52 rozm. 10-24 mm;
- Przedłużka ½" Nr 509 130 mm;
- Grzechotka ½" Nr 512;
- Rękojeść grzechotkowa do końcówek typu BIT Nr 4008 1;
- Klucze płasko-oczkowe Nr 13: 8-19 mm;
- Wkrętaki płaskie Nr 4620: 0,6x3,5; 1,0x5,5; 1,2x6,5 mm;
- Wkrętaki krzyżowe Nr 4630: PH1, PH2;
- Zestaw końcówek wkrętakowych typu BIT Nr 41975;
- Szczypce uniwersalne Nr 6501: 180 mm;
- Szczypce nastawne do rur Nr 6572: 240 mm;
- Szczypce tnące boczne Nr 6600: 160 mm;
- Zestaw kluczy trzpieniowych Nr 10767/9: 1,5-10 mm;
- Skrzynka narzędziowa 5-częściowa Nr 83/09



13216/3 Skrzynka narzędziowa

Kod	Nr	Opis	€
81091003	13216/3	3 szuflady (każda 461x55x185 mm) z otwieranym wiekiem i perforacją na wieku, szer. 510 mm x wys. 365 mm x głęb. 230 mm	270.00



13209/1 Walizka „Basic”

Kod	Nr	Opis	€
81620002	13209/1	Walizka „BASIC” z twardego tworzywa; 2 zamki; stabilna rama aluminiowa szer. 460 x wys. 310 x głęb. 160 mm, Dwustronny panel na narzędzia z 21 kieszonkami i dodatkową kieszenią pod wiekiem na dokumenty.	140.00



13216/4 Zestaw 121 narzędzi

Kod	Nr	Opis	€
98814803	13216/4	Do przeglądów w skrzyni warsztatowej Nr 13216/4 i modułach Tool Control System	1930.00



83/010 Skrzynka narzędziowa

Kod	Nr	Opis	€
81060000	83/010	3-częściowa; zamykana na kłódkę szer. 420 x wys. 150 x głęb. 200 mm	32.00



446/08 Skrzynka narzędziowa

Kod	Nr	Opis	€
81070000	446/08	5-częściowa, zamykana na kłódkę, szer. 530 x wys. 200 x głęb. 200 mm	49.00



ZESTAW DLA INSTALATORA

Kod	Opis	€
PRINS058	Zestaw 58 narzędzi w torbie narzędziowej	330.00

- Szczypce uniwersalne Nr 6501: 180mm;
- Szczypce tnące boczne Nr 6600: 160mm;
- Szczypce do rur Nr 6551 : 240mm;
- Wkrętaki płaskie DRALL+ Nr 4620: 0,6x3,5; 1,0x5,5; 1,2x6,5 mm
- Wkrętaki krzyżowe DRALL+ Nr 4630 : PH1,PH2;
- Nóż do kabli Nr 12320 ;
- Klucz nastawny Nr 4025 : do max. 24 mm;
- Klucze płasko-oczkowe Nr 13 : 8-22 mm;
- Młotek Nr 10960 : 300g;
- Zestaw wybijaków Nr 108/6PC : 6 cz. ;
- Przymiar taśmowy Nr12931N ;
- Wskaźnik napięcia Nr 10554 ;
- Zestaw kluczy trzpieniowych Nr 10767/9 : 1,5-10 mm;
- Zestaw końcówek BIT Nr 1201 ;
- Torba ze stelażem



ZESTAW DLA ELEKTRYKA

Kod	Opis	€
PRELE035	Zestaw 35 narzędzi w torbie narzędziowej	330.00

- Szczypce uniwersalne Nr 596 : 180 mm 
- Szczypce tnące boczne Nr 597 : 160 mm 
- Szczypce półokrągłe Nr 592 : 200 mm 
- Szczypce do izolacji Nr 594 : 160 mm 
- Szczypce do konektorów Nr 550: 0,25- 16 mm²
- Wkrętaki płaskie Nr 223 : 0,6x3,5, 0,8x4,0, 1x5,5, 1,2x6,5 mm
- Wkrętaki krzyżowe Nr 224 : PH0, PH1, PH2
- Wkrętak nasadowy Nr 12500N : 8,10 mm
- Zestaw kluczy trzpieniowych Nr 10767/9 : 1,5- 10 mm;
- Klucze płaskie Nr 10 : 6-19 mm;
- Młotek Nr 10960 : 300g;
- Przecinak Nr 289 : 8x12x200 mm;
- Wskaźnik napięcia Nr 42641;
- Piłka do metalu Nr 12053;
- Nóż do kabli Nr 385;
- Nóż do płaszczki kabli Nr 12966;
- Torba narzędziowa na pasku



ZESTAW DLA ELEKTRYKA

Kod	Opis	€
PRELE009	Zestaw 9 narzędzi w piórniku z modulem TCS	120.00

- Szczypce uniwersalne Nr 596 : 180 mm
- Szczypce tnące boczne Nr 597 : 160 mm
- Szczypce półokrągłe Nr 592 : 200 mm
- Wkrętaki płaskie Nr 223 : 0,8x4,0 , 1,2x6,5
- Wkrętaki krzyżowe PH1,PH2
- Wskaźnik napięcia Nr 42641
- Nóż do kabli Nr 385
- Piórnik z modulem TCS Nr STATEC09



ZESTAW DLA INSTALATORA

Kod	Opis	€
56077135	Zestaw 47 narzędzi w torbie narzędziowej	850.00

10030 Alarm	obcinak MINI do rur 16 mm	
10400 Alarm	obcinak do rur 3-35 mm	
952015	klucz do rur typu „S” 1 1/2” ,	
182005	szczypce nastawne do rur Cobra FastGrip 1.25”, L=180 mm	
182010	szczypce nastawne do rur Cobra FastGrip 1.5” L=240 mm	
180310	szczypce zaciskowe PowerGRIP L=253 mm	
186010	szczypce nastawne do rur S-GRIP	
22224 Alarm	poziomica ze skalą 400 mm	
36680 Alarm	miara składana 2 m	
36652 Alarm	ołówek uniwersalny 235 mm	
13027 Alarm	nakrętka gniazda do klucza „Combi” 345 mm (10,13)	
13119 Alarm	klucz instalatorski do urz.sanitarnych 17x19 mm L-223 M 10	
13142 Alarm	grzechotka z wew.4-kątem 1/2”; L=260 mm	
41265 Alarm	łącznik 4-kątny 1/2” do 13142	
13140 Alarm	klucz 5-stopniowy	
13128 Alarm	klucz uniwersalny do toalet DBP	
13116 Alarm	klucz krzyżak do urz.sanitarnych 200 x 200 mm	
4620 3	wkrętak płaski 1.0x5.5x125 mm	
4620 4	wkrętak płaski 1.2x6.5x150 mm	
4620 5	wkrętak płaski 1.6x8.0x150 mm	
4640 1	wkrętak krzyżowy PZ 1	
4640 2	wkrętak krzyżowy PZ 2	
4650 T20	wkrętak typu TORX T20	
4650 T25	wkrętak typu TORX T25	

4650 T30	wkrętak typu TORX T30	
41505 Alarm	zestaw kluczy trzpieniowych długich, 9-częściowy 1,5-10 mm	
10 10 X 13	klucz płaski 10x13 mm	
10 14 X 15	klucz płaski 14x15 mm	
10 17 X 19	klucz płaski 17x19 mm	
10 20 X 22	klucz płaski 20x22 mm	
10 24 X 27	klucz płaski 24x27 mm	
10 30 X 32	klucz płaski 30x32 mm	
13 10	klucz płasko-oczkowy 10 mm	
13 13	klucz płasko-oczkowy 13 mm	
13 17	klucz płasko-oczkowy 17 mm	
52 9	nasadka 1/2” 9 mm, 6-kątna, krótka	
52 10	nasadka 1/2” 10 mm, 6-kątna, krótka	
52 13	nasadka 1/2” 13 mm, 6-kątna, krótka	
52 17	nasadka 1/2” 17 mm, 6-kątna, krótka	
52 19	nasadka 1/2” 19 mm, 6-kątna, krótka	
509/5QR	przedłużka 1/2”QR , 130 mm, rozm.5	
10750 10 X 11	klucz rurowy nasadowy 10x11 mm dwustronny	
10750 12 X 13	klucz rurowy nasadowy 12x13 mm dwustronny	
10750 17 X 19	klucz rurowy nasadowy 17x19 mm dwustronny	
60050 Alarm	piła ręczna do metalu 150 mm	
32025 Alarm	młotek ślusarski 500g	
42641 Alarm	próbnik napięcia 3x60 mm	
	torba na narzędzia	



966 025	szczypce nastawne do rur L=250 mm	
596 210	szczypce uniwersalne VDE-1000V, 180 mm	
598 125	szczypce tn. boczne, wzm VDE-1000V, 180 mm	
592 210	szczypce półokrągłe VDE1000V 200 mm	
594 205	szczypce do ściągania izolacji VDE1000V 160 mm	
550 105	szczypce do zaciskania konektorów 0,26-16 mm ²	
22307 Alarm	pojemnik do rozrabiania gipsu	
22350 Alarm	szpachelka 50 mm	
30298 Alarm	przecinak dla elektryka 200x10 mm	
4660 VDE 1	wkrętak pł.0,4x2,5x75 mm, VDE/1000V	
4660 VDE 4	wkrętak pł.0,8x4,0x100 mm, VDE/1000V	
4660 VDE 5	wkrętak pł.1,0x5,5x125 mm, VDE/1000V	

77515 ZESTAW DLA ELEKTRYKA

ELEKTROHT3 56077515

Kod	Nr	Opis	€
56077515	77515	Zestaw narzędzi dla elektryka w walizce z wyciąganym uchwytem teleskopowym	625.00
4660 VDE 6		wkrętak pł.1,2x6,5x150 mm, VDE/1000V	
4665 VDE PH1		wkrętak krzyżowy PH1, VDE/1000V	
4665 VDE PH2		wkrętak krzyżowy PH2, VDE/1000V	
4665 VDE PH3		wkrętak krzyżowy PH3, VDE/1000V	
12500N 10		wkrętak nasadowy do śrub rozm. 10 mm	
12500N 8		wkrętak nasadowy do śrub rozm. 8 mm	
41500 Alarm		komplet kluczy trzpieniowych długich z kulką 1,5-10 mm, 9-cz.	
10 8x9		klucz płaski 8x9 mm	
10 10x11		klucz płaski 10x11 mm	
10 12x13		klucz płaski 12x13 mm	
10 14x15		klucz płaski 14x15 mm	
10 17x19		klucz płaski 17x19 mm	
60065 Alarm		piłka do metalu 150 mm	
50001 Alarm		nożyk uniwersalny z wysuwającym ostrzem 160 mm	
50005 Alarm		nóż do kabli 110 mm	
50015 Alarm		nóż do płaszczki kabli 4 - 28 mm	
50018 Alarm		przyrząd do usuwania płaszczki kabli 3 x 1,5 - 5 x 2,5 mm ²	
32023 Alarm		młotek ślusarski 300g	
42641 Alarm		próbnik napięcia 3x60 mm	
42670		wskaźnik napięcia dwubiegunowy 6-1000V	
15526 Alarm		pełdzek płaski L=210mm, 25x210 mm	
70098 Alarm		walizka na narzędzia	
10030 Alarm		obcinak MINI do rur 16 mm	
10400 Alarm		obcinak do rur 3-35 mm	
13091 Alarm		sprężyna 10 mm	



952 010	klucz do rur typu „S” 1”	
966 005	szczypce nastawne do rur L=160 mm	
966 010	szczypce nastawne do rur L=250 mm	
180 310	szczypce zaciskowe PowerGRIP L=253 mm	
596 210	szczypce uniwersalne VDE-1000V, 180 mm	
597 120	szczypce tnące boczne, VDE-1000V, 160 mm	
592 210	szczypce półokrągłe VDE1000V 200 mm	
594 205	szczypce do ściągania izolacji VDE1000V 160 mm	
22350 Alarm	szpachelka 50 mm	
30302 Alarm	przecinak dla elektryka 250x10 mm	
30402 Alarm	przecinak szczerlinowy 240mm 26x7 mm	
22224 Alarm	poziomica ze skalą 400 mm	
36675 Alarm	miara składana 2 m	
36652 Alarm	ołów	
13027 Alarm	klucz do armatury „Combi” 345 mm	

77500 ZESTAW DLA INSTALATORA

SANITÄR HTK 56077500

Kod	Nr	Opis	€
56077500	77500	Zestaw narzędzi dla instalatora w walizce z konturowymi panelami i wyciąganym uchwytem teleskopowym	820.00
13119 Alarm		klucz SW 17 + 19 M 10	
13142 Alarm		grzechotka przelotowa 1/2”	
41265 Alarm		czop do grzechotki 1/2”	
13141 Alarm		klucz stopniowany	
13116 Alarm		klucz krzyżak	
4620 3		wkrętak pł.1,0x5,5x125 mm	
4620 4		wkrętak pł.1,2x6,5x150 mm	
4620 5		wkrętak pł.1,6x8,0x175 mm	
4630 PH 1		wkrętak krzyżowy rozm. PH1	
4630 PH 2		wkrętak krzyżowy rozm. PH2	
4660 VDE 4		wkrętak pł.0,8x4,0x100mm, VDE/1000V	
41500 Alarm		komplet kluczy trzpieniowych długich z kulką 1,5-10 mm, 9-cz	
52 10		nasadka 1/2” 10 mm	
52 13		nasadka 1/2” 13 mm	
52 17		nasadka 1/2” 17 mm	
509QR/5		przedłużka 1/2” 130 mm	
10750 10x11		klucz rurowy nasadowy 10x11 mm dwustronny	
10750 12x13		klucz rurowy nasadowy 12x13 mm dwustronny	
10750 17x19		klucz rurowy nasadowy 17x19 mm dwustronny	
60065 Alarm		piłka do metalu 150 mm	
50001 Alarm		nożyk uniwersalny z wysuwającym ostrzem 160 mm	
32025 Alarm		młotek ślusarski 500g	
13441 Alarm		szczerotka stalowa 260 mm	
13438 Alarm		szczerotka mosiężna 200 mm	
34024 Alarm		nożyce do cięcia blachy prawe, 250 mm	
42641 Alarm		próbnik napięcia 3x60 mm	
15526 Alarm		pełdzek płaski L=210mm, 25x210 mm	
70096 Alarm		walizka na narzędzia	

STAWOR15 Zestaw 58 narzędzi WIND w toolbag



Kod	Nr	Opis	€
PR-STAWOR15	STAWOR15	<ul style="list-style-type: none"> z trwałego, wysokiej jakości poliestru 1680D dzięki dodatkowym paskom na tyle torby, można ją zawiesić na pasku lub nieść w ręce jedna, duża kieszeń na różne narzędzia 	220.00

10760CV/9	zestaw kluczy trzpc.chrom.krótkie, 1,5-10 mm; 9-cz.	
4025 6	klucz nastawny do max 20 mm w prawo „FRANCUZ”	
4025 8	klucz nastawny do max 24 mm w prawo „FRANCUZ”	
6601 6 110	szczypce tn.boczne L=110 mm; ze sprężyną rozw.	
12931 N	miara taśmowa zwijana z blokadą 3 m	
12965	nożyk uniwersalny L-174 mm	
41975 Alarm	zestaw końcówek wkrętakowych typu Bit, 31-szt.	
13 10	klucz płasko-oczkowy 10 mm, OPEN-BOX	
13 13	klucz płasko-oczkowy 13 mm, OPEN-BOX	
13 17	klucz płasko-oczkowy 17 mm, OPEN-BOX	
13 19	klucz płasko-oczkowy 19 mm, OPEN-BOX	
VBW 966-03 242	szczypce nastawne do rur L=250 mm; poler./powł.	
4660 VDE 1	wkrętak pł.0,4x2,5x75 mm, VDE/1000V	
4660 VDE 2	wkrętak pł.0,5x3,0x100 mm, VDE/1000V	
4660 VDE 4	wkrętak pł.0,8x4,0x100 mm, VDE/1000V	
4660 VDE 5	wkrętak pł.1,0x5,5x125 mm, VDE/1000V	
4630 PH 1	wkrętak krzyżowy rozm. PH1 DRALL+	
4630 PH 2	wkrętak krzyżowy rozm. PH2 DRALL+	
4660 VDE 7	wkrętak pł.1,2x8,0x175 mm, VDE/1000V, DRALL+	
4660 VDE 6	wkrętak pł.1,2x6,5x150 mm, VDE/1000V, DRALL+	
BOX-STAWOR 15	worek na narzędzia STAHLWILLE-Wind	

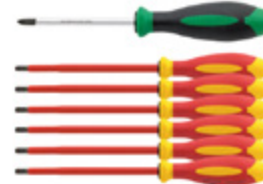

- z trwałego, wysokiej jakości poliestru 1680D
- dzięki dodatkowym paskom na tyle torby, można ją zawiesić na pasku lub nieść w ręce
- jedna, duża kieszeń na różne narzędzia



STASPO12 Ubranie robocze izolowane

- wykonane z materiału olejoodpornego, gramatura 245 g, kolor czarny z ciemno-zielonymi wstawkami.
- w rozmiarach: M, L, XL, XXL, XXXL

Kod BOX-STASPO12

€ **65.00**

WIND15 TOOLBAG NA NARZĘDZIA WIND































Kod	Nr	Opis	€
BOX-STAWOR15	WIND15	Torba narzędziowa	20.00



Bogata gama walizek, toreb i skrzyń
w pełnej ofercie STAHLWILLE www.stahlwille.pl



13230A Zestaw narzędzi AVIONIC

Kod	Nr	Opis	€
98830024	13230A	Zestaw narzędzi AVIONIC w skrzynce	1220.00
40 AD		zestaw nasadek 1/4" 3/16"-5/8" - 15 cz.	
405/2QR		przedłużka QR 1/4" L=54 mm	
405/6QR		przedłużka QR 1/4" L=150 mm	
407 QR		przegub Kardana 1/4" z zatraskiem QR	
409		redukcja z 1/4" wew. na 3/8" zewn. 25 mm	
415QR N		grzechotka 1/4" 80z., z zatraskiem QR	
412S		łącznik 1/4" do końcówek BIT 1/4"x1/4"	
427/3QR		przedłużacz 3/8" QR, 76 mm, rozm.3	
427/6QR		przedłużacz 3/8" QR, 160 mm, rozm.6	
428 QR		przegub Kardana 3/8" z zatraskiem QR	
431		redukcja z 3/8" wew. na 1/4" zewn., 28 mm	
435QR N		grzechotka 3/8" 80z., z zatraskiem QR	
12900N		suwmiarka 150 mm/6"	
1204/21-1		zestaw końcówek typu BIT, 21-elementowy	
12921N 60		lusterko teleskopowe okrągłe 60 mm	
13 A		zestaw kluczy pł-oczk. 7/32"-7/8" - 14 cz.	
25AN 1/4 X 5/16		klucz grzechotkowy prosty 1/4"x5/16"	
25AN 3/8 X 7/16		klucz grzechotkowy prosty 3/8"x7/16"	
25AN 1/2 X 9/16		klucz grzechotkowy prosty 1/2"x9/16"	
4632 PH 1		wkrętak krzyżowy PH1	
4632 PH 2		wkrętak krzyżowy PH2	
4620 1		wkrętak pł.0,6x3,5x75 mm	
4620 4		wkrętak pł.1,2x6,5x150 mm	
4636 8		wkrętak TORQ-SET rozm 8	
6572 6 240		szczypce nastawne do rur 240 mm	
6575 1 220		szczypce do skręcania linek L=230 mm	
6530 5 200		szczypce półokr. odg.45st. L=200 mm	
6573 5 250		szczypce zaciskowe PowerGRIP L=253 mm	
6600 5 160		szczypce tn.boczne L=160 mm	
10956 32N		młotek nylonowy fi 32 mm z wym.końc.	
13126		latarka specjalna, wodoszczelna L=191 mm	



10658015 Skrzynia na kółkach SKYBOX

Kod	Nr	Opis	€
HEP-00 1070 8019	10658015	Zestaw skrzyń z platformą jezdnią	190.00

Zawartość:

HEP-00 1060 8019	skrzynka SKYBOX S (400x300x80)	42.00
HEP-00 1061 8019	skrzynka SKYBOX L (400x300x150)	49.00
HEP-00 1062 8019	skrzynka SKYBOX XL (400x300x312)	62.00
HEP-00 1065 8019	wózek do SKYBOX	47.00

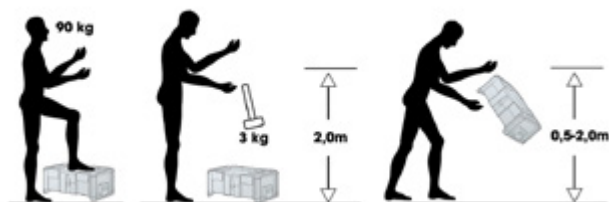



- Szer. 470 x wys. 390 x głęb. 347 mm
- z dwoma rękojeściami, jedna na teleskopie
- duże koła z łożyskami kulkowymi
- narożniki wzmocnione aluminium
- centralnie zamykana
- 2 panele z kieszonkami i dużą zamykaną kieszenią
- 1 kieszeń na dokumenty



T350 Walizka na narzędzia

Kod	Nr	Opis	€
PROOT350	T350 PTS TURTLE	Walizka na narzędzia na kołach typu TURTLE	390.00

13215 Mobilna walizka typu plecak na kółkach

Kod	Nr	Opis	€
81620007	13215	mieszcząca Laptop 15", z rączką na teleskopie	120.00

T350 ZESTAW DLA AUTOMATYKA

Zestaw narzędzi w walizce

Kod	Nr	Opis	€
PRAUT350	T350	Zestaw narzędzi dla automatyka w walizce typu TURTLE	890.00

T350 TURTLE	walizka na narzędzia na kołach typu żółt	
10 6x7	klucz płaski 6x7 mm	
10 8x9	klucz płaski 8x9 mm	
10 10x11	klucz płaski 10x11 mm	
10 12x13	klucz płaski 12x13 mm	
10 14x15	klucz płaski 14x15 mm	
10 16x17	klucz płaski 16x17 mm	
10 18x19	klucz płaski 18x19 mm	
10 20x22	klucz płaski 20x22 mm	
10 21x23	klucz płaski 21x23 mm	
10 24x27	klucz płaski 24x27 mm	
10 25x28	klucz płaski 25x28 mm	
10 30 X 32	klucz płaski 30x32 mm	
10760CV/9	zestaw kluczy trzp.chrom.krótkie, 1,5-10 mm; 9-cz.	
10767/9	zestaw kluczy trzp.1,5-10 mm z kulistą końcówką; 9-cz.	
10771/6	zestaw kluczy trzp.długich TORX T15-T40; 8-cz.	
10768-2K 3	wkrętak trzp.2K 3 mm z uchwytem poprzecznym	
10768-2K 4	wkrętak trzp.2K 4 mm z uchwytem poprzecznym	
10768-2K 5	wkrętak trzp.2K 5 mm z uchwytem poprzecznym	
10768-2K 6	wkrętak trzp.2K 6 mm z uchwytem poprzecznym	
10768-2K 8	wkrętak trzp.2K 8 mm z uchwytem poprzecznym	
10768-2K 10	wkrętak trzp.2K 10 mm z uchwytem poprzecznym	
596 210	szczytce uniwers.VDE-1000V, 180 mm	
597 120	szczytce tn. boczne, VDE-1000V, 160 mm	
592 210	szczytce półokr. VDE1000V z ostrzem tn.200 mm	
600 010	szczytce pł.krótkie VDE1000V, 160 mm	
593 210	szczytce półokr. odg.45o VDE1000V z ostrzem tn.200 mm	
77620 003	nóż do płaszczka kabli uniwers. 8-13 mm	
544 005	szczytce automatyczne do ściągania izolacji (0,5-4 mm ²)	
182 010	szczytce nastawne do rur, L=240 mm, z przyciskiem zwalnającym	
4695 VDE	zestaw wkrętałów izolowanych VDE 1000V, 6-cz.	
4631 PH 2	wkrętak krzyżowy rozm. PH2 długi, 250 mm	
10503	wkrętak pł.0,8x5x260 mm do gaźnika	
12320	nóż do kabli	
10960 500	młotek ślusarski 500 g	
10957 35	młotek nieodbijający fi 35 mm	
550 800	pęseta L=120, uchwyt w osłonce	
173 071	klucz uniwersalny do szaf sterowniczych	

TOOL CONTROL SYSTEM

Projektowanie i produkcja modułów w systemie TCS (Tool Control System) pod indywidualnie dobrany zestaw narzędzi, w dowolnych wymiarach i grubościach, do dowolnego układu mebli warsztatowych i zaplecza utrzymania ruchu.



MOBILNY ZESTAW NARZĘDZI

Do pracy pod i nad ziemią. Sprawdzony w działaniu.



Zindywidualizowany zestaw narzędzi w mobilnej skrzyni w modułach Tool Control System wg koncepcji Lean opracowanej we współpracy z użytkownikiem. Każde narzędzie oznaczone znakiem Użytkownika

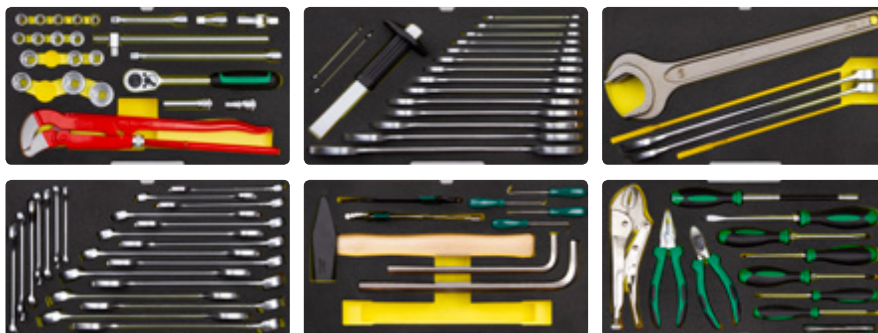

13 6	klucz płasko-oczkowy 6 mm, OPEN-BOX
13 7	klucz płasko-oczkowy 7 mm, OPEN-BOX
13 8	klucz płasko-oczkowy 8 mm, OPEN-BOX
13 9	klucz płasko-oczkowy 9 mm, OPEN-BOX
13 10	klucz płasko-oczkowy 10 mm, OPEN-BOX
13 11	klucz płasko-oczkowy 11 mm, OPEN-BOX
13 12	klucz płasko-oczkowy 12 mm, OPEN-BOX
13 13	klucz płasko-oczkowy 13 mm, OPEN-BOX
13 14	klucz płasko-oczkowy 14 mm, OPEN-BOX
13 15	klucz płasko-oczkowy 15 mm, OPEN-BOX
13 16	klucz płasko-oczkowy 16 mm, OPEN-BOX
13 17	klucz płasko-oczkowy 17 mm, OPEN-BOX
13 18	klucz płasko-oczkowy 18 mm, OPEN-BOX
13 19	klucz płasko-oczkowy 19 mm, OPEN-BOX
13 20	klucz płasko-oczkowy 20 mm, OPEN-BOX
13 21	klucz płasko-oczkowy 21 mm, OPEN-BOX
13 22	klucz płasko-oczkowy 22 mm, OPEN-BOX
13 23	klucz płasko-oczkowy 23 mm, OPEN-BOX
13 24	klucz płasko-oczkowy 24 mm, OPEN-BOX
13 25	klucz płasko-oczkowy 25 mm, OPEN-BOX
13 26	klucz płasko-oczkowy 26 mm, OPEN-BOX
13 27	klucz płasko-oczkowy 27 mm, OPEN-BOX
13 28	klucz płasko-oczkowy 28 mm, OPEN-BOX
13 29	klucz płasko-oczkowy 29 mm, OPEN-BOX
13 30	klucz płasko-oczkowy 30 mm, OPEN-BOX
13 32	klucz płasko-oczkowy 32 mm, OPEN-BOX
13 36	klucz płasko-oczkowy 36 mm, OPEN-BOX
6501 5 180	szczytce uniwersalne L=180 mm; chrom./osł.wzm
6600 5 160	szczytce tn.boczne L=160 mm; chrom./osł.wzm
10960 1500 G	młotek ślusarski 1500g
112	przecinak szczelinowy L=240 mm x26 z uchw.ochr.
10 6 X 7	klucz płaski 6x7 mm dwustronny, MOTOR
10 8 X 9	klucz płaski 8x9 mm dwustronny, MOTOR
10 10 X 11	klucz płaski 10x11 mm dwustronny, MOTOR
10 12 X 13	klucz płaski 12x13 mm dwustronny, MOTOR
10 14 X 15	klucz płaski 14x15 mm dwustronny, MOTOR
10 16 X 17	klucz płaski 16x17 mm dwustronny, MOTOR
10 18 X 19	klucz płaski 18x19 mm dwustronny, MOTOR
10 20 X 22	klucz płaski 20x22 mm dwustronny, MOTOR
10 21 X 23	klucz płaski 21x23 mm dwustronny, MOTOR
10 24 X 26	klucz płaski 24x26 mm dwustronny, MOTOR
10 25 X 28	klucz płaski 25x28 mm dwustronny, MOTOR
10 27 X 30	klucz płaski 27x30 mm dwustronny, MOTOR
10 32 X 36	klucz płaski 32x36 mm dwustronny, MOTOR
52 10	nasadka 1/2" 10 mm, 6-kątna, krótka
52 11	nasadka 1/2" 11 mm, 6-kątna, krótka
52 12	nasadka 1/2" 12 mm, 6-kątna, krótka
52 13	nasadka 1/2" 13 mm, 6-kątna, krótka
52 14	łącznik 1/4" do końcówek BIT 1/4"x1/4"

52 15	grzechotka 1/4"; rękojeść 2K
52 16	klucz trzpieniowy 12 mm, łamany, krótka
52 17	zestaw kluczy trzpi.chrom.krótkie, 1.5-10 mm; 9-cz.
52 18	nasadka 1/2" 10 mm, 6-kątna, krótka
52 19	nasadka 1/2" 11 mm, 6-kątna, krótka
52 20	nasadka 1/2" 12 mm, 6-kątna, krótka
52 21	nasadka 1/2" 13 mm, 6-kątna, krótka
52 22	nasadka 1/2" 14 mm, 6-kątna, krótka
52 24	nasadka 1/2" 15 mm, 6-kątna, krótka
52 27	nasadka 1/2" 16 mm, 6-kątna, krótka
52 30	nasadka 1/2" 17 mm, 6-kątna, krótka
52 32	nasadka 1/2" 18 mm, 6-kątna, krótka
506	nasadka 1/2" 19 mm, 6-kątna, krótka
509/2	nasadka 1/2" 20 mm, 6-kątna, krótka
509/5	nasadka 1/2" 21 mm, 6-kątna, krótka
509/10	nasadka 1/2" 22 mm, 6-kątna, krótka
510	nasadka 1/2" 24 mm, 6-kątna, krótka
512N	nasadka 1/2" 27 mm, 6-kątna, krótka
46225K 1	nasadka 1/2" 30 mm, 6-kątna, krótka
46225K 2	nasadka 1/2" 32 mm, 6-kątna, krótka
46225K 3	pokrętko z przesuwającym czopem 1/2"
4630 PH 0	przedłużka 1/2" 52 mm
46325K PH 1	przedłużka 1/2" 130 mm
46325K PH 2	przedłużka 1/2" 255 mm
52 34	przegub Kardana 1/2"
52 8	grzechotka 1/4"; rękojeść 2K
55 A 2	wkrętnak pł.0,6x3,5x75 mm DRALL+
10765 14	wkrętnak pł.1,6x8,0x100 mm DRALL+
514	wkrętnak pł.1,0x5,5x125 mm DRALL+
2054 5	wkrętnak pł.1,2x6,5x150 mm DRALL+
2054 6	wkrętnak pł.1,6x8,0x175 mm DRALL+
2054 7	wkrętnak krzyżowy rozm. PH1 DRALL+
1054/8 K	wkrętnak krzyżowy rozm. PH2 DRALL+
1054/10	wkrętnak krzyżowy rozm. PH3 DRALL+
1054/12	szczytce uniwersalne L=180 mm
2054 14	szczytce półokr. z ostrz.tn.L=200 mm
50 TX E 10	szczytce pr. do pierśc.zew.19-60 mm
50 TX E 11	szczytce pr. do pierśc.zew.19-60 mm
50 TX E 12	szczytce nastawne do rur L=240 mm
50 TX E 14	szczytce zacisk.250 mm rozm.40 mm; z obc. do drutu
50 TX E 16	szczytce tn.boczne wzm. L=160 mm
50 TX E 18	przecinak płaski 175x21
50 TX E 20	wybijak rozm.150x6
50 TX E 24	wybijak rozm.175x6
1054 TX T 30	wybijak do zawł. 3,4 mm z tulejką prow.
1054 TX T 40	młotek nylonowy fi 35 mm
1054 TX T 45	młotek ślusarski 500g
1054 TX T 55	nasadka wkretak.1/2" T55 TORX, L=140 mm, długa
1054 TX T 50	nasadka wkretak.1/2" T50 TORX, L=140 mm, długa

1054 TX T 60	nasadka wkretak.1/2" T60 TORX, L=140 mm, długa
50 8	nasadka 1/2" 8 mm, 12-kątna, krótka
50 10	nasadka 1/2" 10 mm, 12-kątna, krótka
50 12	nasadka 1/2" 12 mm, 12-kątna, krótka
50 13	nasadka 1/2" 13 mm, 12-kątna, krótka
50 14	nasadka 1/2" 14 mm, 12-kątna, krótka
50 15	nasadka 1/2" 15 mm, 12-kątna, krótka
24 10 X 11	klucz oczkowy dwustr. otwarty 10x11 mm, OPEN-RING
25 14 X 15	klucz grzechotkowy 14x15 mm prosty
25 12 X 13	klucz grzechotkowy 12x13 mm prosty
25 17 X 19	klucz grzechotkowy 17x19 mm prosty
6572 6 240	#szczytce nastawne do rur 240 mm, z przyciskiem
51 IMP 27	nasadka 1/2" IMPACT 27 mm, 6-kątna, długa
2135XP	klucz udarowy 1/2"
40 5	nasadka 1/4" 5 mm, 6-kątna, krótka
40 6	nasadka 1/4" 6 mm, 6-kątna, krótka
40 7	nasadka 1/4" 7 mm, 6-kątna, krótka
40 8	nasadka 1/4" 8 mm, 6-kątna, krótka
40 9	nasadka 1/4" 9 mm, 6-kątna, krótka
40 10	nasadka 1/4" 10 mm, 6-kątna, krótka
40 11	nasadka 1/4" 11 mm, 6-kątna, krótka
40 12	nasadka 1/4" 12 mm, 6-kątna, krótka
40 13	nasadka 1/4" 13 mm, 6-kątna, krótka
415-2K	grzechotka 1/4"; rękojeść 2K
405/10	przedłużka 1/4" L=254 mm, rozm.10
405/2	przedłużka 1/4" L=54 mm, rozm.2
407	przegub Kardana 1/4"
44 KTX T 8	nasadka 1/4" wkretak.T8 TORX (zewn.) krótka
44 KTX T 9	nasadka 1/4" wkretak.T9 TORX (zewn.) krótka
44 KTX T 10	nasadka 1/4" wkretak.T10 TORX (zewn.) krótka
44 KTX T 15	nasadka 1/4" wkretak.T15 TORX (zewn.) krótka
44 KTX T 20	nasadka 1/4" wkretak.T20 TORX (zewn.) krótka
44 KTX T 25	nasadka 1/4" wkretak.T25 TORX (zewn.) krótka
44 KTX T 27	nasadka 1/4" wkretak.T27 TORX (zewn.) krótka
44 KTX T 30	nasadka 1/4" wkretak.T30 TORX (zewn.) krótka
44 K 3	nasadka INHEX 1/4" 3 mm, krótka
44 K 4	nasadka INHEX 1/4" 4 mm, krótka
44 K 5	nasadka INHEX 1/4" 5 mm, krótka
44 K 6	nasadka INHEX 1/4" 6 mm, krótka
44 K 8	nasadka INHEX 1/4" 8 mm, krótka
400 DRALL	rękojeść 1/4" z czworokątem 150 mm
	zestaw skrzyń transportowych z platformą jezdnią
	znakowanie laserowe narzędzi
	zestaw modułów Tool Control System
	tabliczka znamionowa z logo / dowolnym znakiem
	tablica cieni
	Zestaw transportowy Tough System

Kod €
LAN-000 2960.00

PORZĄDKOWANIE NARZĘDZI

Dzięki tablicy cieni.

Tablica cieni STAHLWILLE-CIEN-1690-800-60 zamykana roletą ze zindywidualizowanym zestawem narzędzi w modułach Tool Control System wg koncepcji Lean opracowanej we współpracy z użytkownikiem. Każde narzędzie oznaczone znakiem Użytkownika.

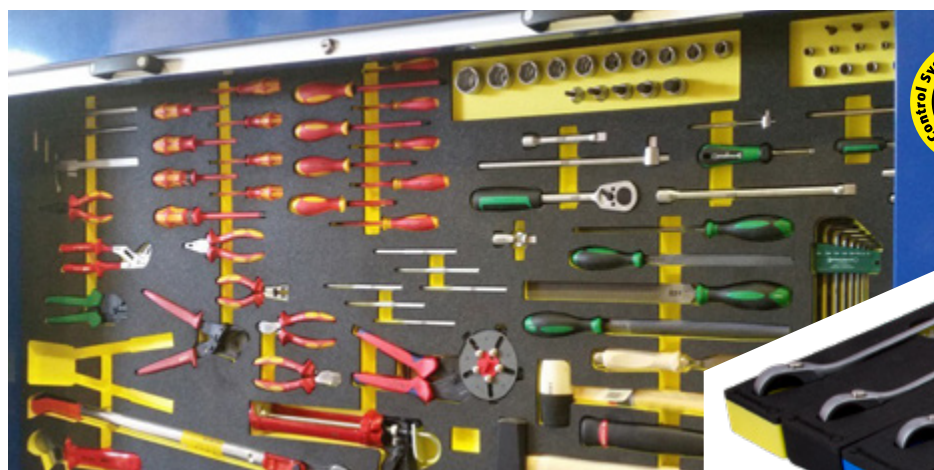

Moduły TCS dostępne są w wielu kolorach

OGRANICZA NAS TYLKO TWOJA WYOBRAŹNIA



Specjaliści od indywidualizacji oferują *do it YOUR SELF*

System stworzony przez Użytkownika i dla Użytkownika!

- ORGANIZACJA I STANDARYZACJA MIEJSCA PRACY
- MINIMALIZACJA CZASU DOSTĘPU
- ELIMINACJA ZBĘDNYCH NARZĘDZI
- SZYTE NA MIARĘ

1 Teraz w siedzibie i przy współpracy Użytkownika!
 techniczne przygotowanie konturów do produkcji TCS odbywa się w miejscu pracy Użytkownika

2 Nie tylko do narzędzi STAHLWILLE!
 Projektowanie i produkcja modułów w Systemie Tool Control System pod dowolne zestawy narzędzi, w dowolnych wymiarach, do dowolnego układu mebli warsztatowych

3 Moduły oTC z konturem narzędzia i pogładowym zdjęciem
 Moduły oTC: kolor kontury w tle jest żółty i zawiera zdjęcie odpowiedniego narzędzia

4 Laserowe znakowanie narzędzi



Skonfiguruj swój zestaw - Moduły w cenie zestawu

PROMOCJA !

Zamów dowolne narzędzia z katalogu Grupy STAHLWILLE, a moduły Tool Control System indywidualnie projektowane w dowolnych wymiarach, do dowolnego układu mebli / walizek narzędziowych - **otrzymasz GRATIS!**

BEZPIECZEŃSTWO NIE JEST DZIEŁEM PRZYPADKU

Dostarcza je STAHLWILLE.

PRACUJ SPRAWDZAJ PRZECHOWUJ

Stacja odczytu DAPTIQ firmy STAHLWILLE zredefiniowała na nowo kontrolę mienia. W zastosowaniach, w których regularne kontrole kompletności są niezbędne, system ten zapewnia znacznie wyższe bezpieczeństwo, ochronę i wydajność. Może być połączony z systemami ERP lub systemami zarządzania magazynem i dostarcza niezawodne dane na temat narzędzi zawartych w czytelnym systemie pamięci masowej. Co więcej, zmniejsza również inwestycje kapitałowe. Jednym z głównych powodów jest to, że w odróżnieniu od konwencjonalnych systemów monitorowania zawartości wózków narzędziowych, Stacja Odczytu DAPTIQ, opracowana we współpracy z partnerem programistycznym Nexess, umożliwia scentralizowanie większej części technologii skanowania. Klient potrzebuje tylko jednej Stacji Odczytu DAPTIQ, która może być następnie użyta z każdym rozwiązaniem przechowywania DAPTIQ. Kolejną zaletą Stacji Odczytu DAPTIQ, która jest chroniona przez wiele patentów, jest to, że elementy wewnątrz 95VA DAPTIQ są całkowicie chronione przed sygnałami zakłócającymi przez cały czas trwania kontroli. Inne narzędzia nie mogą zakłócać procedury skanowania narzędzia. I wreszcie, ten system jest zdolny do bezbłędnego skanowania i analizy kilkuset narzędzi w bardzo krótkim czasie.



CZAS NA LEPSZE. OD 1862.

Klucze STAHLWILLE



Kup 10 sztuk
dowolnego produktu grupy STAHLWILLE,
otrzymasz 1 za 1zł
symboliczne



Niezwykle cienkościennie pierścienie ułatwiają pracę w ciasnych przestrzeniach.

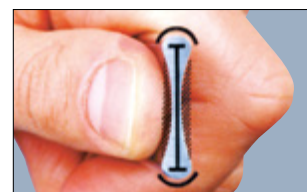

Odporny na zginanie dzięki podwójnemu profilowi T.



Antypoślizgową, przyjazną dla skóry powierzchnię uzyskujemy poprzez proces wykańczania

Klucze STAHLWILLE są znane ze swojej dokładności, dobrze przemyślanej ergonomii i ich zdolności do skupiania całej siły przyłożonej do powierzchni styku. Są teraz dostępne w niezwykle wygodnych zwijanych futerałach. Futerały są wykonane z odpornego na zużycie lekkiego materiału zapewniającego jednocześnie optymalną ochronę narzędzia i minimalną wymaganą przestrzeń przechowywania.



4004 Klucz płaski, jednostronny, czarny

Kod	L mm	€
40040240	24	4.90
40040270	27	5.60
40040300	30	6.50
40040320	32	7.40
40040360	36	10.40
40040410	41	13.20
40040460	46	16.50
40040500	50	21.20
40040550	55	23.00
40040600	60	29.40
40040650	65	37.10
40040700	70	43.00
40040750	75	55.00
40040800	80	66.50
40040850	85	86.00
40040900	90	101.00
40040950	95	143.00
40041000	100	147.00
40041050	105	199.00
40041100	110	215.00
40041150	115	245.00
40041200	120	271.00
40041250	125	326.00
40041300	130	336.00
40041350	135	380.00



4004 Klucz oczkowy, jednostronny do pobijania

Kod	L mm	€
42050024	24	17.10
42050026	26	20.90
42050027	27	20.90
42050028	28	20.90
42050030	30	24.90
42050032	32	25.60
42050033	33	25.60
42050036	36	32.70
42050037	37	32.70
42050038	38	32.70
42050041	41	43.00
42050042	42	47.60
42050046	46	45.20
42050047	47	45.20
42050048	48	45.20
42050050	50	52.50
42050052	52	52.50
42050055	55	59.00
42050056	56	66.00
42050060	60	63.20
42050064	64	82.00
42050065	65	82.00
42050070	70	92.00
42050075	75	98.00
42050080	80	146.00
42050085	85	176.00
42050090	90	212.00
42050095	95	238.00
42050100	100	268.00
42050105	105	309.00
42050110	110	353.00
42050115	115	386.00
42050120	120	615.00
42050130	130	865.00
42050135	135	903.00
42050145	145	1380.00
42050160	160	1620.00
42050165	165	1730.00
42050170	170	2115.00
42050175	175	2300.00
42050180	180	2520.00
42050210	210	3050.00



4025 Jednostronne klucze płaskie nastawne

Kod	Nr	Opis	€
40250006	4025/6	max 20 mm	16.00
40250008	4025/8	max 24 mm	19.10
40250010	4025/10	max 29 mm	23.60
40250012	4025/12	max 34 mm	32.30
40250015	4025/15	max 43 mm	51.50
40250018	4025/18	max 53 mm	80.00



25 Zestaw kluczy grzechotkowych (7-cz.)

Kod	Nr	Opis	€
96411301	25/7Pc	7-9 mm	103.00



29 Zestaw kluczy dwustronnych przegubowych FLEXI (7-cz.)

Kod	Nr	Opis	€
96430101	29/7	8-22 mm	171.00



10 Zestaw kluczy płaskich, dwustronnych MOTOR

Kod	Nr	Opis	€
96400305	10/8	6-22 mm w pokrowcu (8-cz)	31.60
96400307	10/10	6-32 mm w pokrowcu (10-cz)	50.60



10 Klucz płaski, dwustronny, MOTOR

Kod	Nr	L mm	€
40030607	6x7 mm	120	3.05
40030809	8x9 mm	140	3.30
40031011	10x11 mm	155	3.45
40031213	12x13 mm	170	4.05
40031415	14x15 mm	190	4.45
40031617	16x17 mm	205	4.75
40031819	18x19 mm	220	5.70
40032022	20x22 mm	235	6.60
40032123	21x23 mm	250	7.30
40032427	24x27 mm	280	8.80
40033032	30x32 mm	300	12.40



Kup 10 sztuk
dowolnego produktu grupy STAHLWILLE,
otrzymasz 1 za 1zł
symboliczne



12 Zestaw kluczy płaskich, ELECTRIC

Kod	Nr	Opis	€
96400651	12/15 Pc	3,2-14 mm (15szt)	73.00
96400651	12/10 Pc	4-11 mm (10szt)	47.00



20 Zestaw kluczy oczkowych odgiętych

Kod	Nr	Opis	€
PR-96410405	20/8	6-22 mm w pokrowcu (8-cz)	82.00
PR-96410407	20/10	6-32 mm w pokrowcu (10-cz)	117.00

20 Klucz oczkowy dwustronny, głębokoodsadzony

Kod	Nr	L mm	€
41040607	6x7 mm	165	6.10
41040809	8x9 mm	180	6.30
41041011	10x11 mm	200	6.80
41041213	12x13 mm	220	7.40
41041415	14x15 mm	245	7.90
41041617	16x17 mm	255	8.80
41041819	18x19 mm	275	10.00
41042022	20x22 mm	300	11.70
41042123	21x23 mm	315	14.70
41042427	24x27 mm	330	15.30
41043032	30x32 mm	365	19.50



Kup 10 sztuk

dowolnego produktu grupy STAHLWILLE,

otrzymasz 1 za 1zł symboliczne



17 Zestaw kluczy płasko-oczkowych z grzechotką

Kod	Nr	Opis	€
96411705	17/5	8-19 mm, 5-elementowy	64.00
96411712	17/12	8-19 mm, 12-elementowy	155.00



17 Klucz płasko-oczkowy z grzechotką

Kod	Nr	L mm	€
41170808	8 mm	144	11.00
41170909	9 mm	150	11.50
41171010	10 mm	158	11.90
41171111	11 mm	165	12.80
41171212	12 mm	173	13.30
41171313	13 mm	182	13.40
41171414	14 mm	190	14.30
41171515	15 mm	202	15.20
41171616	16 mm	215	16.10
41171717	17 mm	229	16.60
41171818	18 mm	240	18.10
41171919	19 mm	252	18.70

STAHLWILLE »AS-Drive«

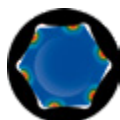

Klucze oczkowe STAHLWILLE oraz oczko kluczy płasko-oczkowych STAHLWILLE wykonane są w profilu AS-Drive* umożliwiającym przeniesienie większych sił na łeb śruby lub nakrętki bez ryzyka ich uszkodzenia.

Problem zaokrąglonych kantów śrub i nakrętek nie istnieje.

*Anti-Slip-Drive



**W PEŁNEJ OFERCIE
OD 3,2 MM DO 80 MM!**

13 Zestaw kluczy płasko-oczkowych

Kod	Nr	Opis	€
PR-96400805	13/26	6-32 mm w pokrowcu (26 częściowy)	295.00
96400803	13/15	6-32 mm w pokrowcu (15 częściowy)	135.00
96400802	13/11	8-22 mm w pokrowcu (11 częściowy)	71.20
PR-96404804	13/20	1/4"-1 1/4" w pokrowcu (20 częściowy)	233.00



13 Klucz płasko-oczkowy, OPEN-BOX

Kod	Nr	L mm	€
40093232	3,2 mm	75	6.50
40093535	3,5 mm	75	6.50
40094040	4 mm	85	6.50
40094545	4,5 mm	85	6.50
40095050	5 mm	95	6.50
40085500	5,5 mm	100	5.40
40080606	6 mm	105	4.90
40080707	7 mm	110	4.80
40080808	8 mm	115	4.70
40080909	9 mm	120	5.40
40081010	10 mm	125	5.30
40081111	11 mm	135	5.80
40081212	12 mm	140	6.00
40081313	13 mm	160	6.50
40081414	14 mm	165	6.60
40081515	15 mm	170	7.80
40081616	16 mm	180	8.50
40081717	17 mm	190	8.70
40081818	18 mm	200	9.70
40081919	19 mm	230	10.20
40082020	20 mm	230	12.00
40082121	21 mm	260	12.50
40082222	22 mm	260	12.50
40082323	23 mm	280	16.60
40082424	24 mm	280	14.00
40082525	25 mm	300	17.80
40082626	26 mm	300	18.10
40082727	27 mm	300	17.40
40082828	28 mm	320	21.60
40082929	29 mm	330	23.20
40083030	30 mm	330	21.30
40083232	32 mm	360	23.00
40083434	34 mm	450	33.50
40083636	36 mm	460	41.00
40083838	38 mm	480	51.00
40084141	41 mm	480	51.00
40084646	46 mm	500	71.00
40085050	50 mm	530	93.00
40085555	55 mm	560	115.00
40086060	60 mm	590	152.00
40146565	65 mm	710	290.00
40147070	70 mm	760	328.00
40147575	75 mm	810	385.00
40148080	80 mm	860	460.00

LASEROWE ZNAKOWANIE NARZĘDZI

**Laserowe znakowanie narzędzi umożliwia identyfikację
w przypadku zagubienia czy kradzieży**

- Szybka identyfikacja narzędzi.
- Trwałe i odporne znakowanie.
- Pełna identyfikowalność narzędzi.
- Organizacja i standaryzacja miejsca pracy!
- Minimalizacja czasu dostępu!



2,50 zł
NETTO
1 szt.

Narzędzie zostaje trwale oznaczone unikalnym numerem seryjnym, opisem lub indeksem narzędziowym, kodem kreskowym lub logo. Możliwa jest w ten sposób indywidualna personalizacja przedmiotu.

Laserowe znakowanie ułatwia identyfikację oraz opisy procesów technologicznych. Od razu wiadomo, z którego zestawu dane narzędzie pochodzi i dzięki temu szybciej wraca na swoje miejsce w szufladzie, w walizce czy szafce narzędziowej.



przy ilości powyżej 100 sztuk narzędzi
istnieje możliwość negocjacji ceny

koszt dojazdu do siedziby Użytkownika **ustalany indywidualnie** w zależności od ilości znakowań

przy zakupie wyposażenia narzędziowego **tablice cieni** oraz **spisy narzędzi grawerowane laserowo zawarte w dostawie**

przy zakupie narzędzi Grupy STAHLWILLE **laserowane znakowanie w cenie narzędzia**

każde narzędzie
znakowane
numerem
inwentarzowym
**z tabliczką
znamionową
w module TCS
w cenie dostawy**



laserowo znakowany spis inwentarza

GWARANCJA BEZPIECZEŃSTWA I EFEKTYWNOŚCI.

Zestawy narzędzi nasadowych



Kup **10 sztuk**

dowolnego produktu grupy STAHLWILLE,

otrzymasz 1 za **1zł** symboliczne



416QR Grzechotka 1/4" QuickRelease, 60 z. drobnozębowa, przegubowa

11261010

€ 60.00



452QR Grzechotka 3/8" QuickRelease, 60 z. drobnozębowa, przegubowa

12261010

€ 67.00



517QR Grzechotka 1/2" QuickRelease, 60 z. drobnozębowa, przegubowa

13261010

€ 73.00



415 Grzechotka 1/4"

Kod	Opis	€
1111010	22 zębów o zmiennym kierunku pracy	34.20



411 Grzechotka 1/4"

Kod	Opis	€
11231011	60 zębów o zmiennym kierunku pracy	27.20



415QR Grzechotka 1/4" QR

Kod	Opis	€
11111020	80 zębów o zmiennym kierunku pracy. Kąt pracy tylko 4,5°	39.30



435 Grzechotka 3/8"

Kod	Opis	€
12111010	30 zębów o zmiennym kierunku pracy. Kąt pracy tylko 6°	38.60



435QR Grzechotka 3/8" QR

Kod	Opis	€
12111020	80 zębów o zmiennym kierunku pracy. Kąt pracy tylko 4,5°	44.00



422 Grzechotka 3/8"

Kod	Opis	€
12231011	60 zębów o zmiennym kierunku pracy	31.50



512 Grzechotka 1/2"

Kod	Opis	€
13111010	36 zębów o zmiennym kierunku pracy	43.50



515 Grzechotka 1/2"

Kod	Opis	€
13231011	Drobnozębowa, 60 zębów o zmiennym kierunku pracy	35.00



504 Pokrętło przegubowe 1/2"

Kod	Opis	€
13061015	L=397 mm	34.50
13061018	L=469 mm	49.00
13061024	L=610 mm	56.00



512QR Grzechotka 1/2" QR

Kod	Opis	€
13111120	Drobnozębowa, 80 zębów o zmiennym kierunku pracy. Kąt pracy tylko 4,5°	49.50

GRZECHOTKA DROBNOZĘBNA STAHLWILLE

STAHLWILLE posiada w swojej ofercie serię znakomitych grzechotek drobnozębnych. Są one dostępne zarówno z ergonomicznym, dwuczęściowym uchwytem, jak i wąskim uchwytem stalowym przeznaczonym do przestrzeni, w których liczy się każdy milimetr.

80 zębów i doskonale ułożyszowana mechanika precyzyjna zapewniają idealną kulturę pracy i wysoką obciążalność. Kąt pracy wynoszący zaledwie 4,5° pozwala na efektywną pracę w każdej pozycji. Ponadto, dzięki bezśrubowej konstrukcji zapobiegającej uszkodzeniom ciałem obcym - FOD, modele te nadają się do zastosowania w obszarach o zwiększonych wymogach w zakresie bezpieczeństwa, np. w lotnictwie.





60/6/6/882 Komplet kluczy nasadowych 1"

- 12-częściowy zawiera:
 - 6 nasadek 12-kątne Nr 60: 36; 41; 46; 50; 55; 60 mm
 - 1 grzechotka Nr 882
 - 2 przedłużacze Nr 859/8 (200 mm), Nr 859/16 (410 mm)
 - 1 przegub Nr 884
 - 1 główka do pokrętła Nr 886
 - 1 pokrętło Nr 888

Kod 96060101

€ 660.00



60/8/6/882 Komplet kluczy nasadowych 1"

- 19-częściowy zawiera:
 - 4 nasadki 12-kątne Nr 60: 46; 50; 55; 60 mm
 - 4 nasadki 6-kątne Nr 60: 65; 70; 75; 80 mm
 - 1 grzechotka Nr 882
 - 2 przedłużacze Nr 859/8 (200 mm), Nr 859/16 (410 mm)
 - 1 przegub Nr 884, 1 główka do pokrętła Nr 886, 1 pokrętło Nr 888

Kod 96060103

€ 990.00



5/10/6 Komplet kluczy nasadowych 3/4"

- 16-częściowy zawiera:
 - 10 nasadek 6-kątnych Nr 55: 22; 24; 27; 30; 32; 34; 36; 41; 46; 50 mm
 - 1 grzechotka Nr 552
 - 2 przedłużacze Nr 559/8 (200 mm), Nr 559/16 (400 mm)
 - 1 przegub Nr 554,
 - 1 główka do pokrętła Nr 556,
 - 1 pokrętło Nr 558

Kod 96050104

€ 425.00



Kup 10 sztuk

dowolnego produktu grupy STAHLWILLE,

otrzymasz 1 za **1zł**
symboliczne





40/13/6 Zestaw kluczy nasadowych 1/4"

- 19-częściowy zawiera:
13 nasadek 6-kątnych
Nr 40: 3.5-13 mm; 6 akcesoriów

Kod 96011124

€ 126.00



456/14/5I Zestaw kluczy nasadowych 3/8"

- 19-częściowy zawiera:
14 nasadek 6-kątnych (lub 12-kątnych)
Nr 456 (lub Nr 45): 8-22 mm; 5 akcesoriów

Kod 96023132 lub 96024132

€ 166.00



52/12/3 Zestaw kluczy nasadowych 1/2"

- 15-częściowy zawiera:
12 nasadek 6-kątnych (12-kątnych)
Nr 52 (lub Nr 50): 10-32 mm; 3 akcesoria

Kod 96031435 lub 96031436

€ 160.00

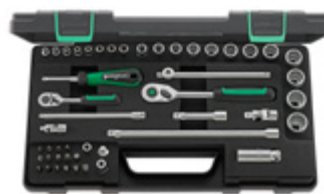

40/45/36/12 Zestaw kluczy nasadowych 1/4":3/8"

- 48-częściowy zawiera:
8 nasadek 6-kątnych (Nr 40); 12 nasadek
12-kątnych (Nr 45); 1 nasadka do świece: 16 mm-5/8";
15 końcówek BIT (PH, PZ, płaskie, imbus);
5 akcesoriów 1/4", 6 akcesoriów 3/8", 1 złączka przejściowa Nr 431

Kod 96012047

€ 315.00



86TX Zestaw nadzędzi TORX 1/2" i 1/4" - MAXI

- 63-częściowy zawiera:
9 nasadek 6-kątnych 1/4" Nr 40 4-11 mm;
10 nasadek 6-kątnych 1/2" Nr 52 13-30 mm;
5 nasadek TORX 1/4" Nr 40 TX E4-E8;
7 nasadek TORX 1/2" Nr 50TX E10-E24;
3 nasadki INHEX 1/4" Nr 44 3-5 mm;
5 nasadek INHEX 1/2" Nr 54 6-14 mm;
6 nasadek TORX Nr 44KTX T8-T25;
7 nasadek TORX Nr 54 TX T27-T60;
11 akcesoriów 1/2" 1/4"

Kod 96013702

€ 520.00

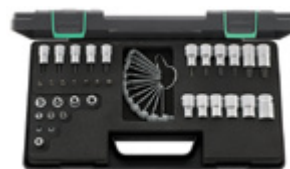

89TX KN Zestaw narzędzi TORX® 1/4"; 3/8"; 1/2"

- 35-częściowy zawiera:
3 x Nr 40TX: E4-E6; 2 x 44KTX: T8-T9;
4 x 45TX: E7-E12; 5x49TX: T10-T27;
6x50TX: E11-E24; 6 x 54TX: T30-T60;
7 x BIT; 1 uchwył; 1 profilomierz

Kod 98811908

€ 258.00

Wypróbowane i przetestowane zestawy kluczy nasadowych STAHLWILLE są już teraz dostępne w nowo zaprojektowanych skrzynkach wykonanych z wytrzymałego plastiku ABS. Każda z nich zawiera inną kompilację gniazd, grzechotek, adapterów i wkładek najwyższej jakości. Zaprojektowane, aby odciążać Twoją pracę, dzięki małej wadze i wielu innym poręcznym detalom.

Laserowa mapa na wewnętrznej stronie wieka zapewnia doskonały przegląd narzędzi w walizce.





52/16/6 Zestaw kluczy nasadowych 1/2"

- 22-częściowy zawiera:
16 nasadek 6-kątnych (lub 12-kątnych);
Nr 52 (lub Nr 50): 10-32 mm; 6 akcesoriów

Kod 96031447 lub 96031448

€ 225.00



87 KN, 876 KN Zestaw narzędzi 1/2"

- 47-częściowy zawiera:
19 nasadek 6-kątnych (lub 12-kątnych) Nr 52 (lub Nr 50) 8-34 mm;
2 nasadki do świec Nr 51; 7 nasadek INHEX Nr 54: 4-12 mm;
13 kluczy płasko-oczkowych Nr 13: 10-24 mm; 6 akcesoriów

Kod 96032301 lub 96031101

€ 440.00



3054X/54X/8 Zestaw nasadek wkrętakowych

- 8-częściowy zawiera:
Do śrub z gniazdem wielowypustowym (XZN®),
Nr 3054X: M8, M10, M12; Nr 54X: M6, M8, M10, M12, M14

Kod 96033606

€ 90.00



50TX/8 Zestaw nasadek 1/2" TORX®

- 8-częściowy zawiera:
8 nasadek Nr 50TX: E10-E24

Kod 96033704

€ 75.00



54TX/10 Zestaw nasadek wkrętakowych TORX®

- 10-częściowy zawiera:
Nr 54TX: T20-T60

Kod 96032005

€ 107.00



54/10 KN Zestaw nasadek 1/2" INHEX

- 10-częściowy zawiera:
10 nasadek INHEX; Nr 54: 4-19 mm

Kod 96031508

€ 94.00



50TX/7 Zestaw nasadek 1/2" TORX®

- 7-częściowy zawiera:
7 nasadek Nr 50TX: E10-E24

Kod 96032703

€ 57.00



54TX/9 Zestaw nasadek 1/2" TORX®

- 9-częściowy zawiera:
9 nasadek Nr 54TX: T20-T60

Kod 96031004

€ 87.00

Walizki są przystosowane do bezpiecznego układania w stosy, a zintegrowane uchwyty ułatwiają transport.



Etykiety specjalne dostarczają kluczowych informacji na temat zawartości w skrócie.



LOGICZNY KOLEJNY KROK.

KLUCZE PAZUROWE CROW-FOOT 1/4", 3/8", 1/2"

pełna oferta - katalog strona 153

Klucze STAHLWILLE CROW-FOOT są idealnym rozwiązaniem w przypadku elementów dokręcanych w trudno dostępnych miejscach. Po prostu podłącz je do standardowych lub precyzyjnych grzechotek i korzystaj ze sprawdzonej jakości premium STAHLWILLE - **ponieważ w trudno dostępnych miejscach liczy się każdy milimetr.**

7 nowych rozmiarów

Wytrzymałe klucze pazurowe:

- Idealne, gdy dostęp do miejsca pracy jest ograniczony. Umożliwiają użycie pełnego zakresu szczęk.
- Po prostu przymocuj do grzechotki, przedłużenia itp.
- Wzmocnione zaokrąglonym wykończeniem bez ostrych narożników.
- Dla szczególnie wysokich obciążeń, np. złączki śrubowe ze stali nierdzewnej.
- Dostępne tylko w STAHLWILLE: wyjątkowo dobrze wyposażony zakres narzędzi.



540a HD Klucz pazurowy płaski CROW-FOOT

Kod	□	○	Waga	€	Kod	□	○	Waga	€
02501024	3/8"	3/8"	58 g	24.00	02501052	1 1/8"	3/8"	128 g	39.50
02501028	7/16"	3/8"	58 g	24.00	02501054	1 3/16"	3/8"	148 g	40.00
02501032	1/2"	3/8"	67 g	26.00	02501056	1 1/4"	3/8"	153 g	40.50
02501034	9/16"	3/8"	52 g	26.00	02501058	1 5/16"	3/8"	160 g	42.00
02501036	5/8"	3/8"	58 g	31.00	02501060	1 3/8"	3/8"	180 g	42.00
02501038	11/16"	3/8"	69 g	31.20	02501062	1 7/16"	3/8"	172 g	49.00
02501040	3/4"	3/8"	96 g	32.00	03501064	1 1/2"	1/2"	310 g	50.00
02501042	13/16"	3/8"	113 g	33.00	03501069	1 13/16"	1/2"	400 g	53.00
02501044	7/8"	3/8"	99 g	39.50	03501072	2"	1/2"	451 g	82.00
02501046	15/16"	3/8"	129 g	39.50	03501074	2 1/8"	1/2"	460 g	99.00
02501048	1"	3/8"	133 g	39.50	03501075	2 3/16"	1/2"	480 g	106.00
02501050	1 1/16"	3/8"	124 g	39.50	03501076	2 1/4"	1/2"	500 g	107.00

WYSOKIEJ JAKOŚCI NARZĘDZIA IMPACT

Narzędzia udarowe



Sprawdzone narzędzia stworzone specjalnie do wkrętarek elektrycznych i pneumatycznych. Wszystkie narzędzia z grupy produktów IMPACT zostały zaprojektowane do pracy pod dużym obciążeniem. Ich specjalne wykonanie gwarantuje nadzwyczajną wytrzymałość i długoletnią użyteczność w pracy z narzędziami udarowymi. IMPACT jest uosobieniem najwyższej jakości narzędzi wykonanych przez profesjonalistów dla profesjonalistów.



55 IMP Nasadka udarowa IMPACT 3/4" krótka

Kod	Nr	Opis	€				
25010017	55 IMP 17	17 mm	17.00	25010029	55 IMP 29	29 mm	20.20
25010018	55 IMP 18	18 mm	17.00	25010030	55 IMP 30	30 mm	19.50
25010019	55 IMP 19	19 mm	17.00	25010032	55 IMP 32	32 mm	22.50
25010021	55 IMP 21	21 mm	17.80	25010033	55 IMP 33	33 mm	24.50
25010022	55 IMP 22	22 mm	17.80	25010034	55 IMP 34	34 mm	26.50
25010024	55 IMP 24	24 mm	18.20	25010036	55 IMP 36	36 mm	25.50
25010027	55 IMP 27	27 mm	19.30	25010038	55 IMP 38	38 mm	30.30
25010028	55 IMP 28	28 mm	19.30	25010041	55 IMP 41	41 mm	30.40
				25010046	55 IMP 46	46 mm	38.50



Kup 10 sztuk

dowolnego produktu grupy STAHLWILLE,

otrzymasz 1 za 1zł
symboliczne



12504 Wkrętak giętki

Kod		€
18103016	1/4"	12.50



4008-1 Pokrętło grzechotkowe do bitów, długie

Kod		€
18120001	1/4"	15.60



4008-2 Pokrętło grzechotkowe do bitów, krótkie

Kod		€
18120002	1/4"	13.00



Klucz do nakrętek kół z ochronną tuleją z tw. sztucznego

Kod	Nr	Opis	€
23091017	2309K 17	17 mm	25.00
23091019	2309K 19	19 mm	26.00
23091221	2309K 20,8	21 mm	26.00



4060 Zestaw wkrętaków udarowych

- Do śrub M5-M10, Zawartość: po 1 sztuce: wkrętak udarowy Nr 4030 łączniki Nr 4035; Nr 4036, końcówki wkrętakowe typu BIT do śrub z rowkiem Nr 4040-4044, końcówki wkrętakowe typu BIT do śrub z gniazdem krzyżowym Nr 4050-4052, końcówki wkrętakowe typu BIT do śrub z gniazdem sześciokątnym Nr 4055-4058

Kod 96323001	€ 353.00
--------------	-----------------



4030 Wkrętak udarowy

- Z gniazdem sześciokątnym, do końcówek wkrętakowych typu BIT Nr 4040-4058, do śrub M5-M10, moment obrotowy 120 Nm

Kod 32200005	€ 204.00
--------------	-----------------



1204 Zestaw końcówek typu BIT

Kod	Nr	Opis	€
96080121	1204/21-1	17 mm	22.00
96080122	1204/21-2	19 mm	33.00



4008/24/1R Zestaw z pokrętłem grzechotkowym

- 29-częściowy zawiera: 1 rękojeść grzechotkowa Nr 4008-1; 18 końcówek BIT; 1 łącznik Nr 3115/1; 9 nasadek 1/4" Nr 40 4-13 mm

Kod 96182203	€ 97.00
--------------	----------------



50IMP/6/2 Zestaw nasadek udarowych IMPACT 1/2"

- 8-częściowy zawiera: 6 nasadek 6-kątnych 1/2" Nr 50IMP: 13-24 mm; 1 przegub Kardana Nr 510IMP; 1 przedłużka Nr 509/5IMP: 130 mm

Kod 96231101	€ 122.00
--------------	-----------------



50IMP/9F Zestaw nasadek 1/2" udarowych INHEX

- 8-częściowy zawiera: Nr 54 IMP : 5; 6; 7; 8; 10; 12; 14; 17; 19 mm Nr 50 CL-2

Kod 96231501	€ 101.00
--------------	-----------------

NOWOŚĆ W OFERCIE

TORSIOTRONIC

**Najlepsze z obu światów - połączone po raz pierwszy w jednym wkrętaku.
Elektromechaniczny klucz dynamometryczny TORSIOTRONIC.**

Gama kluczy dynamometrycznych STAHLWILLE obejmuje - obok mechanicznych narzędzi dynamometrycznych - klucze elektromechaniczne, łączące wszechstronność klucza mechanicznego z dokładnością klucza elektronicznego. Produkty te oferują możliwość wykonywania pomiarów z pomiarem kątowym oraz (lub) z pomiarem momentu obrotowego od 1 Nm do 1000 Nm. Wartością dodaną stanowią różne zaawansowane funkcje, takie jak możliwość przechowywanie danych historycznych, a także śledzenie operacji przeprowadzanych przez operatora z możliwością pobrania ich na komputer lub wydrukowaniem.



**reddot award 2018
winner**



W swoich mechanicznych kluczach dynamometrycznych STAHLWILLE stosuje unikalny mechanizm spustowy tzw. „pręta sprężystego”. Mechanizm ten - w przeciwieństwie do tak zwanego „mechanizmu sprężynowego”, powszechnie stosowanego przez zdecydowaną większość producentów na rynku - nie wymaga resetowania pomiędzy pomiarami. Jedynym momentem, w którym klucz podlega obciążeniom jest moment rzeczywistego pomiaru. Różne rodzaje konstrukcji, staranny dobór materiałów i ich mniejszy nacisk podczas użytkowania powodują stałą dokładność i powtarzalność pomiaru oraz dłuższą żywotność produktów STAHLWILLE.



Nie wymaga zerowania!

Sprawdzona, unikalna konstrukcja mechanizmu pomiarowego. Mechanizm jest obciążany tylko podczas dokręcania, aż do momentu zadziałania mechanizmu wyzwalającego!

MANOSKOP 730 QUICK

Mechaniczny klucz dynamometryczny

SZYBSZY NIŻ KIEDYKOLWIEK.



- Łatwa regulacja i obsługa
- Wyjątkowa wytrzymałość i trwałość
- Mechanizm odporny na zużycie
- Zakres pomiarowy 6-650 Nm
- Nie wymaga przywracania do wartości $> 0 <$
- Kalibracja nie wymaga demontażu
- Jednoznaczne rozpoznawanie wyzwalań przy niskich wartościach nastawczych
- Błyskawiczne ustawianie za pomocą suwaka
- Dokładność wskazań $\pm 4\%$



SZYBKA NASTAWA

QUICK

730 QUICK Klucze dynamometryczne MANOSKOP® 730 QUICK z mechanizmem szybkiej nastawy

Kod	Nr	N·m	□ mm	L	€
50184005	730QUICK/5	6-50	9x12 mm	315 mm	164.00
50184010	730QUICK/10	20-100	9x12 mm	370 mm	174.00
50184012	730QUICK/12	25-130	14x18 mm	410 mm	183.00
50184020	730QUICK/20	40-200	14x18 mm	455 mm	198.00
50184040	730QUICK/40	80-400	14x18 mm	590 mm	290.00
50184065	730QUICK/65	130-650	14x18 mm	875 mm	430.00
50184565	730II/65QUICK/65	130-650	22x28 mm	897 mm	440.00

MANOSKOP 730 FIX

Mechaniczny klucz dynamometryczny seryjny

SERYJNA NIEZAWODNOŚĆ.



Pokrętko nastawcze można odkręcić po ustawieniu celu – co uniemożliwia nieumyślną zmianę ustawień.



Śruba blokująca Torx® TAMPER-RESISTANT dostarczana wraz z narzędziem chroni również przed niechcianą manipulacją.



Dołączone uszczelki samoprzylepne zapewniają wyższy poziom bezpieczeństwa. Nie można zmienić ustawień bez zerwania plomb.

- **Bezpieczeństwo dzięki nowej serii MANOSKOP 730FIX!**
- Potrójne zabezpieczenie!
- Pokrętko ustawiające może zostać wyjęte po ustawieniu żądanej wartości – zabezpieczenie przed nieumyślnym przestawieniem zadanej wartości!
- Nie jest możliwe przestawienie wartości bez zerwania plomb!
- Uszczelki samoprzylepne i połączenie śrubowe
- TORX® TAMPER-RESISTANT zapewnia jeszcze większy poziom bezpieczeństwa!



PRECYZYJNA SKALA

FIX

730FIX Klucze dynamometryczne MANOSKOP® 730 FIX

Kod	Nr	N·m	mm	L mm	€
96503005	730FIX/5	10-50	9x12 mm	330	237.00
96503010	730FIX/10	20-100	9x12 mm	386	255.00
96503012	730FIX/12	25-130	14x18 mm	421	260.00
96503020	730FIX/20	40-200	14x18 mm	467	266.00
96503040	730FIX/40	80-400	14x18 mm	607	392.00
96503065	730FIX/65	130-650	14x18 mm	890	595.00
96503465	730FIX/65	130-650	22x28 mm	911	610.00
96503080	730FIX/80	160-800	22x28 mm	1178	770.00
96503100	730FIX/100	200-1000	22x28 mm	1363	960.00

Nastawa na żądaną wartość w cenie!



SERYJNE



755 Klucze dynamometryczne MANOSKOP® 755 seryjne bez skali nastawczej

Kod	Nr	N·m	■ mm	L mm	€
50010004	755/4	4-40	9x12 mm wersja podstawowa	201	92.00
50010010	755/10	20-100	9x12 mm wersja podstawowa	318	100.00
50010020	755/20	40-200	14x18 mm wersja podstawowa	457	91.00
50010030	755/30	60-300	14x18 mm wersja podstawowa	609	102.00



+ GRZECHOTKA I POKROWIEC GRATIS!



PRECYZYJNA SKALA

730N Klucze dynamometryczne MANOSKOP® 730N z grzechotką wtykową

Kod	Nr	N·m	rozmiar napędu	■ mm	opakowanie	€
PR-50181002	730N/2	2-20	1/4"	9x12 mm	skrzynka	230.00
PR-50181005	730N/5	10-50	3/8"	9x12 mm	skrzynka	245.00
PR-50181010	730N/10	20-100	1/2"	9x12 mm	skrzynka	262.00
PR-50181012	730N/12	25-130	1/2"	14x18 mm	skrzynka	273.00
PR-50181020	730N/20	40-200	1/2"	14x18 mm	skrzynka	290.00
PR-50181040	730N/40	80-400	3/4"	14x18 mm	skrzynka	430.00
PR-50181065	730N/65	130-650	3/4"	14x18 mm	pokrowiec	625.00
PR-50181365	730N/II65	130-650	3/4"	22x28 mm	pokrowiec	675.00
PR-50181080	730N/80	160-800	3/4"	22x28 mm	pokrowiec	930.00
PR-50181100	730N/100	200-1000	3/4"	22x28 mm	pokrowiec	1120.00

✓ Klucz dynamometryczny dostarczany z certyfikatem kalibracji w języku polskim z dnia wystawienia faktury.



SENSOTORK 701®

Elektroniczny klucz dynamometryczny

DLA
MAŁYCH
MOMENTÓW
OD 1Nm

Bezpieczny, kompaktowy, Wielofunkcyjny,
Precyzyjny, Intuicyjny, Ergonomiczny



- Funkcja wskazywania
- Niezwykle zgrabna i kompaktowa budowa dla małych momentów obrotowych od 1 N·m
- Jednostki pomiarowe: N·m, cN·m, ft·lb, in·lb
- Pomiar niezależnie od punktu przyłożenia siły

701 Klucz dynamometryczny elektroniczny
1-20Nm SENSOTORK® 701

- Klucz dynamometryczny elektroniczny 1-20 Nm SENSOTORK® 701 z wbudowaną na stałe grzechotką 1/4" drobnozębną

Kod 96504502

€ 270.00



MANOSKOP® 730DR

Klucz elektroniczno-mechaniczny



730DR Elektroniczno-Mechaniczny klucz dynamometryczny MANOSKOP® 730DR

Kod	Nr	N·m	mm	napęd	L mm	€
96501810	730DR/10	10-100	9x12	1/2"	467	358.00
96501820	730DR/20	20-200	14x18	1/2"	548	380.00
96501840	730DR/40	40-400	14x18	3/4"	688	555.00
96501865	730DR/65	65-650	14x18	3/4"	870	685.00
96502065	730DR/65II	65-650	22x28	3/4"	892	840.00
96501880	730DR/80	80-800	22x28	3/4"	1160	1230.00
96501800	730DR/100	100-1000	22x28	3/4"	1344	1450.00



7395-1 Moduł pomiaru kąta obrotu

- Moduł pomiaru kąta obrotu do stosowania z kluczem dynamometrycznym Nr 730D

Kod 96584628

€ 312.00

7759-3 Adapter USB, kabel „jack” i oprogramowanie

- Do dokumentowania i zarządzania odczytami na PC oraz przeprowadzaniem statystycznych analiz.

Kod 96583627

€ 92.00

✓ Klucz dynamometryczny dostarczany z certyfikatem kalibracji w języku polskim z dnia wystawienia faktury.



SENSOTORK 713®

Klucz kątowy dynamometryczny

- Precyzyjne oznaczenie
- Wyższa jakość połączenia śrubowego
- Perfekcyjny przebieg pomiaru
- Najwyższa opłacalność
- Więcej kontroli



713R Elektroniczny klucz dynamometryczny SENSOTORK® 713R

- Klucz dynamometryczny elektroniczny z modułem pomiaru kąta (tryb audytorski), odchyłka wartości kąt +/-1%; odczyt: +/-1%, wyświetlacz monochromatyczny. Dostawa w skrzynce.

Kod	Nr	N·m	mm	napęd	L mm	€
96501606	713R/6	3-60	9x12 mm	3/8"	378	915.00
96501620	713R/20	10-200	14x18 mm	1/2"	608	965.00
96501640	713R/40	20-400	14x18 mm	3/4"	838	1060.00

MANOSKOP® 714R

Klucz kątowy dynamometryczny

OD 1NM DO 1000Nm



714R Elektroniczny klucz dynamometryczny MANOSKOP® 714R

- Klucz dynamometryczny elektroniczno-klikowy Nr 714R z pomiarem kąta obrotu, z grzechotką i z mechanizmem wskazującym i wyzwalającym. Dostawa w skrzynce.

Kod	Nr	N·m	mm	napęd	L mm	€
96501001	714R/1	1-10	9x12	1/4"	226	850.00
96501002	714R/2	2-20	9x12	1/4"	226	850.00
96501004	714R/4	4-40	9x12	1/4"	252	895.00
96501006	714R/6	6-60	9x12	1/2"	393	900.00
96501010	714R/10	10-100	9x12	1/2"	466	930.00
96501020	714R/20	20-200	14x18	1/2"	547	955.00
96501040	714R/40	40-400	14x18	3/4"	687	1050.00
96501065	714R/65	65-650	22x28	3/4"	890	1280.00
96501080	714R/80	80-800	22x28	3/4"	1158	1530.00
96501100	714R/100	100-1000	22x28	3/4"	1343	1620.00



ZADZIWIAJĄCO ŁATWA OBSŁUGA // TRANSMISJA DANYCH PRZEZ ŁĄCZE USB // SYGNALIZATORY OSTRZEGAWCZE

SMARTCHECK PRZYRZĄD KONTROLNY

Bezpieczny. Szybki. Do kluczy dynamometrycznych



Wartość odchylenia wyświetlacza wynosząca zaledwie $\pm 1\%$ gwarantuje najwyższą możliwą niezawodność pomiaru.



Idealny do użytku w drodze. Poza zwykłym trybem pracy z zasilaczem sieciowym, urządzenie można uruchomić na bateriach (4 x AAA lub 1 x 9 V blok, w zestawie adapter).



SMARTCHECK Tester momentu

Kod	Nr	N·m	cale	L mm	€
96521201	Smartcheck 10S*	1-10	1/4"	120 x 124 x 167	825.00
96521202	Smartcheck 10	1-10	1/4"	120 x 124 x 167	825.00
96521203	Smartcheck 100	10-100	3/8"	120 x 124 x 167	865.00
96521204	Smartcheck 400	40-400	3/4"	120 x 124 x 167	860.00
96521205	Smartcheck 800	80-800	3/4"	120 x 124 x 167	890.00

* do wkrętek dynamometrycznych.



7707N-3W Stanowisko do sprawdzania kluczy dynamometrycznych

- Wysoki stopień dokładności dzięki znaczącemu zredukowaniu efektu „bocznych sił” zastosowanej płaskiej konstrukcji przyrządu oraz przetwarzaniu pomiarów do postaci cyfrowej bezpośrednio w przetworniku. Duża pewność pomiaru dzięki wyświetlaniu rzeczywiście osiągniętej siły zadziałania mechanizmu wyzwającego klucza dynamometrycznego.

Elektroniczny przyrząd kontrolny do kluczy dynamometrycznych składa się z:

- przetwornika pomiarowego (wzór zastrzeżony)
- uchwyty wyświetlacza
- elektronicznego wyświetlacza (wzór zastrzeżony)
- podstawki wyświetlacza (z kablem 1,5 m)
- kabla spiralnego
- prostownika (230 V), możliwe bezpośrednie podłączenie sieci 12 V
- złączek przejściowych (Nr 7707-2W, Nr 7707-2-1W, Nr 7707-2-2W, Nr 7707-3W)
- korpusu do mocowania przyrządu do stołu warsztatowego lub ściany w pozycji poziomej lub pionowej.

Kod 96521082

€ 2470.00

MANOSKOP® 721

Klucze dynamometryczne z wbudowaną grzechotką



+ ZNACZNIK ISKRZYŃKA GRATIS!



Znacznik automatyczny z wymiennym wkładem grafitowym.

721 QUICK Klucze dynamometryczne MANOSKOP® 721 QUICK z wbudowaną na stałe grzechotką

Kod	Nr	N·m	napęd	L mm	€
PR-50204005	721 Quick/5	6-50	3/8"	352	235.00
PR-50204015	721 Quick/15	30-150	1/2"	452	236.00
PR-50204020	721 Quick/20	40-200	1/2"	483	250.00
PR-50204030	721 Quick/30	60-300	1/2"	553	285.00



DO 1000 NM



DO 800 NM



721NF Klucze dynamometryczne MANOSKOP® z wbudowaną na stałe grzechotką, w pokrowcu

Kod	Nr	N·m	napęd	L mm	€
50200081	721NF/80	160-800	3/4"	1051	840.00
96502001	721NF/100	200-1000	3/4"	1504	960.00



NR 730R/40/32 QUICK Zestaw: klucz dynamometryczny 80-400 Nm w walizce z oprzyrządowaniem (32-cz.)

- 1 klucz dynamometryczny Nr 730QUICK/40, 80-400 Nm
- 1 grzechotka wtykowa Nr 735/20 1/2"
- 1 czop napędowy Nr 734/20
- 8 końcówek wtyk. pł. Nr 731/40: 13-30 mm, Nr 731/40: 24 mm
- 7 końcówek wtyk. oczk. Nr 732/40: 13-27 mm
- 10 nasadek 12-kątnych, Nr 50: rozmiar 13-32 mm
- 4 akcesoria 1/2"

Kod 96502053

€ 960.00



3,6x



12,5x



17x

**ŁATWE PRZENOSZENIE
MOMENTÓW DO 16000Nm!**

**większe przekładnie
na zapytanie**

MP300 Przekładnie zwielokrotniające moment MULTIPOWER

Kod	Nr	Max N·m	Opis	€
53030800	MP300-800	800	przełożenie 1:3,5, wejście 1/2", wyjście 3/4", max. moment wejściowy 229 Nm	515.00
53031350	MP300-1350	1350	przełożenie 1:3,6, wejście 3/4", wyjście 3/4", max. moment wejściowy 375 Nm	750.00
53032000	MP300-2000	2000	przełożenie 1:12,5, wejście 1/2", wyjście 1"; max moment wejściowy 160 Nm	1710.00
53033000	MP300-3000	3000	przełożenie 1:12,5, wejście: 3/4" wyjście 1"; max moment wejściowy 240 Nm	2020.00
53035000	MP300-5000	5000	przełożenie 1:17, wejście: 3/4" wyjście 1 1/2"; max moment wejściowy 294 Nm	2930.00

MULTI POWER



**NEW
HD!**

735 Grzechotki wtykowe

Kod	Nr	napęd	mm	€
58254004	725/4	1/4"	9x12	45.00
58250005	735/5	3/8"	9x12	50.00
58250010	735/10	1/2"	9x12	51.50
58250020	735/20	1/2"	14x18	53.00
58250040	735/40	3/4"	14x18	78.00
58250065	735/40HD	3/4"	14x18	89.00
58251065	735/65	3/4"	22x28	125.00
58250100	735/100	3/4"	22x28	272.00



775 Wkrętaki dynamometryczne TORSIOMAX 775

Kod	Nr	cN·m	€
51060003	775/3	2-30	180.00
51060012	775/12	20-120	192.00
51060030	775/30	40-300	212.00
51060050	775/50	100-500	217.00
51060100	775/100	400-1000	312.00

PO PROSTU PRECYZYJNY.

Klucze dynamometryczne marki JETCO



D1-6-NM-SSD Klucze dynamometryczne

Kod	Nr	Opis	N·m	█"	L mm	€
91055000	D1-50-NM-SSD	Zakres 1,2-6 Nm Skala rozdzielczości: 0,1 Nm	0-6	1/4	270	250.00

D1-15-NM-SSD Klucze dynamometryczne

Kod	Nr	Opis	N·m	█"	L mm	€
91055001	D1-50-NM-SSD	Zakres 3-15 Nm Skala rozdzielczości: 0,5 Nm	0-15	1/4	270	250.00

D1-50-NM-SSD Klucze dynamometryczne

Kod	Nr	Opis	N·m	█"	L mm	€
91055002	D1-50-NM-SSD	Zakres 10-50 Nm Skala rozdzielczości: 1 Nm	0-50	3/8	270	250.00



D3-100-NM-SSD Klucze dynamometryczne

Kod	Nr	Opis	N·m	█"	L mm	€
91055003	D3-200-NM-SSD	Zakres 20-100 Nm Skala rozdzielczości: 2 Nm	0-100	1/2	559	320.00

D3-200-NM-SSD Klucze dynamometryczne

Kod	Nr	Opis	N·m	█"	L mm	€
91055004	D3-200-NM-SSD	Zakres 40-200 Nm Skala rozdzielczości: 5 Nm	0-200	1/2	559	320.00



D4-400-NM-SSD Klucze dynamometryczne

Kod	Nr	Opis	N·m	█"	L mm	€
91055005	D4-400-NM-SSD	Zakres 80-400 Nm Skala rozdzielczości: 10 Nm	0-400	1/2	559	770.00



1400-NM-SSD Klucze dynamometryczne

Kod	Nr	Opis	N·m	█"	L mm	€
91055006	1400-NM-SSD	Zakres 280-1400 Nm	0-1400	1	1956	1500.00



Kombinacja precyzji i bezpieczeństwa nie musi być skomplikowana

– jak pokazuje mechaniczny klucz dynamometryczny Jetco Model >>D<<. Jego inteligentny design pozwala na łatwe i szybkie wdrożenie. Czytelna i niereflektująca skala umożliwia precyzyjny odczyt momentu obrotowego. Jednolita skala jest o tyle lepsza, że zapobiega błędnym odczytom. Dodatkowo, precyzyjny mechanizm i najwyższej jakości części sprawiają, że błąd wyświetlania pomiaru oscyluje w granicach $\pm 4\%$.

- Prosta, szybka obsługa
- Duży i czytelny wyświetlacz
- Jednolita skala zapobiegająca błędnym odczytom, dostępna w Nm lub ft-lb/in-lb
- Wytrzymała konstrukcja ze wzmocnioną obudową skali
- Ergonomicznie zaprojektowany uchwyt umożliwia wygodną i długotrwałą pracę
- Niezależny punkt ładowania siły
- Precyzyjne wyświetlanie pomiarów przy pomocy wskaźnika
- Błąd wyświetlania pomiaru wynoszący zaledwie $\pm 4\%$
- Jakość wyprodukowana w USA

JETCO
A Stahlwille Group Company Torque Tools LLC

STAHLOWILLE Group

KLUCZE DYNAMOMETRYCZNE



✓ Klucz dynamometryczny dostarczany z certyfikatem kalibracji w języku polskim z dnia wystawienia faktury.

Nie wymaga zerowania

! Sprawdzona, unikalna konstrukcja mechanizmu pomiarowego.

Mechanizm jest obciążany tylko podczas dokręcania, aż do momentu zadziałania mechanizmu wyzwalającego!

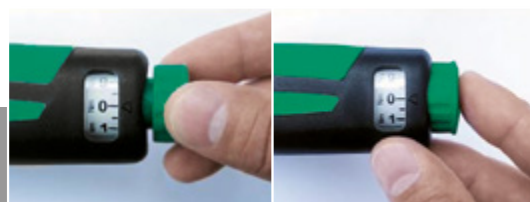

Błyskawiczna, precyzyjna, zabezpieczona nastawa!

PRECYZYJNE I NIEZAWODNE

wkrętaki



Kup **10 sztuk**

dowolnego produktu grupy STAHLWILLE,

otrzymasz 1 za **1zł**
symboliczne



4630 Wkrętak krzyżowy z rękojeścią DRALL+

Kod	Nr	Opis	€
46303000	4630	PH0	3.30
46303001	4630	PH1	4.30
46303002	4630	PH2	5.70
46303003	4630	PH3	7.80





4620 Wkrętak płaski z rękojścią DRALL+

Kod	Nr	Opis	€
46203035	46201	0,6x3,5x75 mm	3.30
46203040	46202	0,8x4,0x100 mm	3.90
46203055	46203	1,0x5,5x125 mm	5.60
46203065	46204	1,2x6,5x150 mm	6.90
46203080	46205	1,6x8,0x175 mm	9.20
46203100	46206	1,6x10,0x200 mm	11.30
46203120	46207	2,0x12,0x250mm	13.60



10760CV Klucz trzpieniowy, łamany, krótki

Kod	Nr	Opis	€
43150011	10760CV	11 mm	2.60
43150012	10760CV	12 mm	3.10
43150014	10760CV	14 mm	5.05
43150017	10760CV	17 mm	8.70
43150019	10760CV	19 mm	10.00
43150022	10760CV	22 mm	17.00
43150024	10760CV	24 mm	19.70
43150027	10760CV	27 mm	25.50
43150030	10760CV	30 mm	45.00
43150032	10760CV	32 mm	56.00
43150036	10760CV	36 mm	70.00



10768 Wkrętak trzpieniowy z uchwytem poprzecznym z 2 końcówkami

Kod	Nr	Opis	€
43252020	10768	2 mm	6.40
43252025	10768	2,5 mm	6.60
43252030	10768	3 mm	6.90
43252040	10768	4 mm	8.20
43252050	10768	5 mm	8.60
43252060	10768	6 mm	9.20
43252080	10768	8 mm	12.00
43252100	10768	10 mm	17.20



12507 Wkrętak nasadowy z uchwytem poprzecznym

Kod	Nr	Opis	€
43232060	12507	6 mm	10.00
43232070	12507	7 mm	11.30
43232080	12507	8 mm	11.30
43232090	12507	9 mm	12.00
43232100	12507	10 mm	12.00
43232110	12507	11 mm	14.50
43232120	12507	12 mm	15.20
43232130	12507	13 mm	15.90



4724 Wkrętak płaski krótki DRALL

Kod	Nr	Opis	€
47241045	47241	0,6x3,5x25 mm	4.25
47241060	47242	1x5,5x25 mm	4.35
47241080	47243	1,2x8x25 mm	4.70



4734 Wkrętak krzyżowy krótki DRALL

Kod	Nr	Opis	€
47341001	4734	PH 1	4.25
47341002	4734	PH 2	4.60

10766 Zestaw kluczy trzpieniowych TORX

Kod	Nr	Opis	€
96432202	10766/9	⊕ T8; T9; T10; T15; T20; T25; T27; T30; T40a	19.50

10760 Zestaw kluczy trzpieniowych

Kod	Nr	Opis	€
96431501	10760 CV/9	⊕ 1,5; 2; 2,5; 3; 4; 5; 6; 8; 10 mm	7.80

10765 Zestaw kluczy trzpieniowych z kulką

Kod	Nr	Opis	€
96432101	10765/9	⊕ 1,5; 2; 2,5; 3; 4; 5; 6; 8; 10 mm	9.40

10771 Zestaw kluczy trzpieniowych TORX z kulką

Kod	Nr	Opis	€
96432701	10771/6	⊕ T15; T20; T25; T27; T30; T40	29.20

10767 Zestaw kluczy trzpieniowych

Kod	Nr	Opis	€
96432601	10767/9	⊕ 1,5; 2; 2,5; 3; 4; 5; 6; 8; 10 mm	19.80

10767A Zestaw kluczy trzpieniowych całowych

Kod	Nr	Opis	€
96435702	10767 A/13	⊕ 0,050; 1/16; 5/64; 3/32; 7/64; 1/8; 9/64; 5/32; 3/16; 7/32; 1/4; 5/16; 3/8"	25.00

4797 Zestaw wkrętek dla elektroników (7-cz.)

Kod	Nr	Opis	€
96479715	4797	⊖ 4751:0,3x1,5; 0,4x2,0; 0,4x2,5; 0,5x3,0 ⊕ 4752: PH00; PH0; PH1	31.70

4798 Zestawy wkrętek z wym. grotami (11-cz.)

Kod	Nr	Opis	€
96479801	4798	⊖ 0,6 x 3,5; 0,8 x 4,0; 1,0 x 5,5; 1,2 x 6,5 mm, ⊕ PH1; PH2 ⊕ PZ1; PZ2, ⊕ 3; 4; 5; 6 mm ⊕ 3; 4; 5; 6 mm (z końcówką kulistą) ⊕ T10; T15; T20; T25; T30; T40	76.00



SK DRALL

4892 Zestaw wkrętek (8-cz.)

Kod	Nr	Opis	€
96489210	4892/8	⊖ 4820: 0,6x3,5; 0,8x4; 1,0x5,5; 1,2x6,5; 1,6x8; ⊕ 4830: PH I; PH2; PH3	53.00

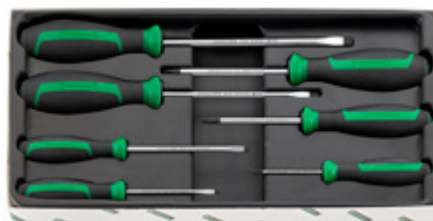

DRALL+

4691 Zestaw wkrętek (7-cz.)

Kod	Nr	Opis	€
96469115	4691/7	⊖ Nr 4620: 0,6x3,5; 0,8x4,0; 1,0x5,5; 1,2x6,5; ⊖ Nr 4628: 0,4x2,5 ⊕ Nr 4630: Nr PH 1; PH 2	32.00



DRALL+
VDE 1000V

4695 VDE Zestaw wkrętek izolowanych (6-cz.)

Kod	Nr	Opis	€
96469515	4695 VDE	⊖ Nr 4660VDE: 0,4x2,5; 0,6x3,5; 1,0x5,5; 1,2x6,5; ⊕ Nr 4665VDE: PH 1; PH 2	33.70

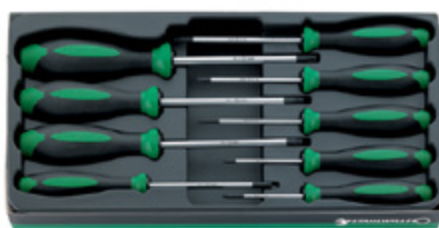

DRALL+

4694 Zestaw wkrętek typu TORX (9-cz.)

Kod	Nr	Opis	€
96469415	4694/9	Nr 4650: T8;T9;T10;T15;T20;T25; T27;T30;T40	55.00



DRALL+

12500N Zestaw wkrętek nasadowych (7-cz.)

Kod	Nr	Opis	€
96838300	12500N/7	Nr 12500N: 7;8;9;10;11;12;13	74.50



DRALL+

4696 Zestaw wkrętek do pobijania (6-cz.)

Kod	Nr	Opis	€
96469615	4696/6	⊖ Nr 46225K: 0,8x4,0; 1,0x5,5; 1,2x6,5; 1,2x8,0; ⊕ Nr 46325K: PH 1; PH2	53.60



PO PROSTU NAJLEPSZE

szczypce



6515-6551 Szczypce do rur

Kod	Nr	L mm	Max	€
65156125	6515	125	25 mm	12.50
65516175	6551	177	24 mm	12.10
65516240	6551	240	34 mm	13.30
65516300	6551	302	45 mm	20.20



6573 Szczypce nastawne powerGRIP

Kod	Nr	L mm	Max	€
65735180	6573	192	36 mm	39.30
65735250	6573	253	46 mm	44.00
65735300	6573	300	60 mm	53.00



Kup 10 sztuk

dowolnego produktu grupy STAHLWILLE,

otrzymasz 1 za 1zł
symboliczne



6564 Szczypce zaciskowe z obcinakiem do drutu

Kod	Nr	Opis	L mm	€
65642145	6564	rozw.14 mm	145	14.00
65642175	6564	rozw.30 mm	175	14.90
65642250	6564	rozw.40 mm	250	17.40
65642300	6564	rozw.65 mm	300	34.00



6566 Szczypce zaciskowe spawalnicze

Kod	Nr	Opis	€
65662280	6566	280 mm rozwarcie 85 mm	28.10



6571 Szczypce zacisk. Langbeck

Kod	Nr	Opis	L mm	€
65712165	6571	rozwarcie 23 mm	165	13.40



6568 Szczypce zaciskowe klamrowe do głębokich profili

Kod	Nr	Opis	L mm	€
65682460	6568	rozw.180 mm	460	60.00
65682600	6568	rozw.240 mm	600	63.00



6572 Szczypce nastawne do rur z przyciskiem

Kod	Nr	Max	L mm	€
65726180	6572	28 mm	180	20.80
65726240	6572	37 mm	240	22.10
65726300	6572	44 mm	300	29.70



6562 Szczypce zaciskowe z przewodnicą

Kod	Nr	L mm	€
65622100	6562/1	100	60.00
65622200	6562/2	200	63.00



6567 Szczypce zaciskowe klamrowe typu C

Kod	Nr	Opis	L mm	€
65672175	6567	rozw.75 mm	175	13.60
65672280	6567	rozw.85 mm	280	24.40

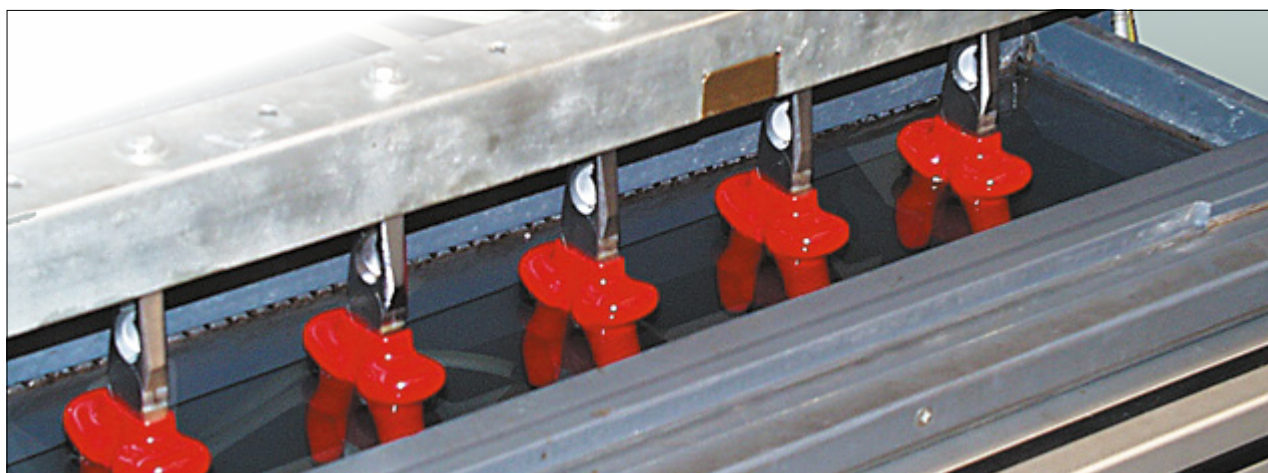



6613 Nożyce ukośne dla elektroników

Kod	Nr	Opis	L mm	€
66136115	6613	DIN ISO 9654, zastrzone szczęki przeznaczone do pracy w ograniczonych przestrzeniach; precyzyjne ostrza do cięcia drutu twardego i miękkiego z lekkim skosem, ustawione pod kątem ok. 55°. Do przecinania drutu miedzianego 0,25 mm używa się końcówki ostrza; przyspawana sprężyna rozporająca, stal elektryczna najwyższej jakości, ostrza hartowane indukcyjnie (ok. 62 HRC).	112	19.10



6620 Nożyce czołowe dla elektroników

Kod	Nr	Opis	L mm	€
66206115	6620	DIN ISO 9654, precyzyjne ostrza do cięcia drutu twardego i miękkiego, z lekkim skosem, ustawione pod kątem ok. 90°, szczęki zastrzone. Do przecinania drutu miedzianego 0,25 mm używa się końcówki ostrza; przyspawana sprężyna rozporająca, stal elektryczna najwyższej jakości, ostrza hartowane indukcyjnie (ok. 60 HRC).	112	19.50



6606 Nożyce boczne dla elektroników

Kod	Nr	Opis	L mm	€
66066110	6606	DIN ISO 9654, mocny model, przegub bez luzów - idealne prowadzenie przegubu; precyzyjne ostrza z lekkim skosem, również do strun fortepianowych. Do przecinania drutu miedzianego 0,25 mm używa się końcówki ostrza; przyspawana sprężyna rozporająca, stal elektryczna najwyższej jakości, ostrza hartowane indukcyjnie (ok. 63 HRC).	112	22.50



6501 Szczypce uniwersalne

Kod	Nr	L mm	€
65015160	6501	160	17.60
65015180	6501	180	18.90
65015200	6501	200	20.80
65016160	6501	160	12.00
65016180	6501	180	13.00
65016200	6501	200	14.80



6602 Szczypce tnące boczne wzmocnione

Kod	Nr	Opis	€
66025140	6602	140 mm	22.20
66025160	6602	160 mm	24.00
66025180	6602	180 mm	25.30
66025200	6602	200 mm	26.60
66025250	6602	250 mm	29.00
66026140	6602	140 mm	17.20
66026160	6602	160 mm	17.80
66026180	6602	180 mm	18.80
66026200	6602	200 mm	19.50
66026250	6602	250 mm	20.00



6529 Szczypce półokrągłe z obcinakiem

Kod	Nr	Opis	€
65295145	6529	145 mm	16.40
65295160	6529	160 mm	18.30
65295200	6529	200 mm	22.60
65296145	6529	145 mm	11.90
65296160	6529	160 mm	12.50
65296200	6529	200 mm	16.30



6704 Zestaw szczypiec 3-cz. chrom. w plast.

Kod	Nr	Opis	€
96650006	6704	W plastikowym wkładzie uniwersalne 180 mm, tn. boczne wzm. 160 mm, nastawne 240 mm	56.00



6576 N Szczypce zaciskowe do konektorów

Kod	Nr	Opis	€
65765231	6576 N	230 mm; 4-pozycyjne	38.40



6634 Szczypce zaciskowe do konektorów

Kod	Nr	Opis	L mm	€
66346220	6634	0,25 16 mm ² ; 8 stożk. wgłęb. zacisk	220	42.60



6638 Szczypce zaciskowe do konektorów

Kod	Nr	Opis	€
66380220	6638	do przyłączy izolowanych na czerwono / niebiesko / żółto, jak końcówki izolowane z kołkiem, wtyczki płaskie, płaskie i okrągłe pochewki wtykowe, połączenia stykowe i równoległe, z dźwignią samoblokującą, łatwa obsługa nóż do odizolowywania i cięcia i zagniatania - patrz Nr 6966 profil zaciskania: 	81.00



6640 Szczypce zaciskowe do konektorów

Kod	Nr	Opis	€
66400220	6640	do zestyków nieizolowanych z zamkniętą tuleją obciskową z dźwignią samoblokującą, łatwa obsługa, nóż do odizolowywania, cięcia i zagniatania - patrz Nr 6966 profil zaciskania: 	81.00



6630 Nożyce do cięcia kabli L=220mm

Kod	Nr	Opis	€
66305220	6630	220 mm	38.60



6618 Szczypce czołowe wzm. l=160 mm

Kod	Nr	Opis	€
66185160	6618	L=160 mm	25.20
66186160	6618	L=180 mm	21.00



6637 Szczypce zaciskowe do konektorów

Kod	Nr	Opis	€
66370195	6637	Wg DIN 46228 0, 08-10 mm ² Szczypce do zaciskania tulejek przewodowych z lub bez izolacyjnego kołnierza zgodnie z DIN 46228, wysoka dokładność zaciskania, wygodne przenoszenie siły i łatwa obsługa, z dźwignią samoblokującą, dokładne profile zaciskania, profil zaciskania: 	138.00



6639 Szczypce zaciskowe do konektorów

Kod	Nr	Opis	L mm	€
66390220	6639	Wg DIN 46228 0, 14-16 mm ² do zaciskania tulejek przewodowych bez kołnierza izolacyjnego DIN 46228	220	81.00



6641 Szczypce zaciskowe do konektorów

Kod	Nr	Opis	L mm	€
66410220	6641	Dla nieizolowanych końcówek i wtyczek płaskich wg DIN F2, 8, F4, 8, F6, 3, F9, 5	220	84.00

6545 Szczypce proste do pierścieni zewnętrznych

Kod	Nr	Opis	€
65456000	6545	3-10 mm	12.40
65456001	6545	10-25 mm	11.80
65456002	6545	19-60 mm	12.70
65456003	6545	40-100 mm	14.00
65456004	6545	85-140 mm	29.00

6544 Szczypce odgięte 90° do pierścieni wewnętrznych

Kod	Nr	Opis	€
65446001	6544	do 7 mm	11.20
65446011	6544	8-25 mm	11.50
65446021	6544	19-60 mm	13.00
65446031	6544	40-100 mm	15.80
65446041	6544	85-140 mm	30.40

6543 Szczypce proste do pierścieni wewnętrznych

Kod	Nr	Opis	€
65436000	6543	do 7 mm	11.20
65436001	6543	12-25 mm	11.50
65436002	6543	19-60 mm	11.70
65436003	6543	40-100 mm	14.30
65436004	6543	85-165 mm	25.70

6546 Szczypce odgięte 90° do pierścieni zewnętrznych

Kod	Nr	Opis	€
65466001	6546	3-10 mm	13.50
65466011	6546	10-25 mm	12.00
65466021	6546	19-60 mm	12.70
65466031	6546	40-100 mm	14.80
65466041	6546	85-140 mm	27.80

6508 Szczypce płaskie długie

Kod	Nr	L mm	€
65085160	6508	160	16.90
65086160	6508	180	13.10

6547 Szczypce do pierścieni, kształt podkowy

Kod	Nr	L mm	€
65476170	6547	170	22.10

6530 Szczypce półokrągłe odgięte 45° z ostrzem tnącym

Kod	Nr	L mm	€
65305160	6530	160	18.80
65305200	6530	200	22.20
65306160	6530	160	16.80
65306200	6530	200	18.50





6662 Obcęgi do drutu zbrojarskiego

Kod	Nr	Opis	L mm	€
66624300	6662	DIN ISO 9243, ostrza hartowane indukcyjnie, ekstremalna redukcja wysiłku dzięki efektowi dźwigni i optymalnej geometrii cięcia. Do skręcania i cięcia grubszego drutu zbrojarskiego w trakcie jednej operacji: szybko i pewnie. Wysmukły kształt umożliwia łatwe operowanie w trudno dostępnych elementach zbrojenia, specjalna stal, kuta matrycowo i hartowana w oleju.	300	22.20



6557 Klucz do rur „S” forma C

Kod	Nr	Opis	L mm	€
65570320	6557	rozmiar 1”	327	34.50
65570416	6557	rozmiar 1 1/2”	440	49.90
65570535	6557	rozmiar 2”	560	74.00



6575 Szczypcy do skręcania linek

Kod	Nr	Opis	€
65751220	6575	230 mm	102.00
65751280	6575	280 mm	109.00



6549 Klucz do rur kątowy 45° forma B

Kod	Nr	Opis	L mm	€
65490315	6549	1” kątowy 45°	326	35.00
65490420	6549	1 1/2” kątowy 45°	440	49.50
65490555	6549	2” kątowy 45°	560	72.00



6559 Klucz do rur „STILLSON”

Kod	Nr	Opis	L mm	€
65590250	6559	roz. 10”	250	17.60
65590300	6559	roz. 12”	300	20.10
65590350	6559	roz. 14”	350	23.40
65590450	6559	roz. 18”	450	31.80
65590600	6559	roz. 24”	600	53.00



NAJWYŻSZA JAKOŚĆ

Narzędzia do rur, młotki, suwmiarki i inne.



901/5T Zestaw wykrętałów

Kod	Nr	Opis	€
96710505	12910	rozmiar 1–5, 246 g	46.50

905/25 Zestaw do wykręcania urwanych śrub

<ul style="list-style-type: none"> 25-częściowy. M5-M16; 3/16"-5/8" 			
Kod 96713025			€ 100.00



108/6 Zestaw wybijaaków

- 6-częściowy. W stojaku lub pokrowcu
Nr 108/150x2,5; 3; 4; 5; 6; 8 mm

Kod 96700701 lub 96700702			€ 25.80
---------------------------	--	--	----------------



12910 Klucz hakowy nastawny

Kod	Nr	Opis	€
44010001	12910	20-42 mm	21.00
44010002	12910	49-50 mm	22.60
44010003	12910	95-165 mm	40.30



Kup 10 sztuk

dowolnego produktu grupy STAHLWILLE,

otrzymasz 1 za 1zł
symboliczne



10758 Szydło okrągłe

Kod	Nr	Opis	€
77592000	10758	L=215 mm	4.30



13000 Haczyk z rękojeścią, prosty

Kod	Nr	Opis	€
77101000	13000	L=170 mm	4.50



13001 Haczyk z rękojeścią, końcówka zagięta 45°

Kod	Nr	Opis	€
77101001	13001	L=170 mm	4.50



13002 Haczyk z rękojeścią, końcówka zagięta 90°

Kod	Nr	Opis	€
77101002	13002	L=170 mm	4.50



13003 Haczyk z rękojeścią, końcówka okrągła

Kod	Nr	Opis	€
77101003	13003	L=170 mm	4.50



13126-1 Latarka LED Torch

- Certyfikaty: SEV 08 ATEX 0164 II 2G Ex e ib IIC T4 II 2D Ex e ibD 21 T98 ° C. Czas świecenia: 5 godz. Nr 13126-1

Kod 77490011 **€ 86.00**



13126-2 Latarka LED Penlight

- Certyfikaty: II 2G Ex e ib IIB T4 Gb, II 2D Ex ib IIC T60 ° C IP6X Db. Czas świecenia: 3 godz. Nr 13126-2

Kod 77490012 **€ 39.00**



13126-3 Latarka czołowa LED

- Strefa 1 Ex, Certyfikaty: ATEX 0163X SEV 08, II 2G Ex ib IIC T4 II 2D Ex ibD 21 T55 ° C. Czas świecenia: 13 godz. Nr 13126-3

Kod 77490013 **€ 59.00**



12931 Miara taśmowa z blokadą

Kod	Opis	€
77040010	Podziałka metryczna i calowa, 3 m	12.10
77040011	Podziałka metryczna i calowa, 5 m	21.80



NIETŁUKĄCE LUSTERKA ZE STALI NIERDZEWNEJ



12921 Lusterka teleskopowe

Kod	Nr	Opis	L mm	€
77401032	12921M 32	okrągłe \varnothing 32 mm	171 - 699	18.70
77401045	12921M 45x70	prostokątne 45x70 mm	178 - 927	19.50
77401057	12921M 57	okrągłe \varnothing 57 mm	178 - 921	18.70
77480002	13120N	okrągłe \varnothing 55 mm z podświetleniem	178 - 914	69.00



12900/1 Suwmiarka Elektroniczna

- 150 mm; z dużym wskaźnikiem cyfrowym, automatyczne wyłączenie, przełącznik na skalę mm/cal; w plastikowej skrzynce Nr 12900/1N

Kod 77371002

€ 75.00



12900 Suwmiarka

- 150 mm; zgodna z DIN 862, podziałka mm/cal; w etui Nr 12900N

Kod 77371001

€ 32.50



10758/4 Zestaw kluczy trzpieniowych, typu T, sześciokątne

Kod	Opis	€
1143002001	[mm]: 3-4-5-6	47.00



43285/2 Zestaw kluczy trzpieniowych, przegubowych, typu T, sześciokątne

Kod	Opis	€
1143280000	[mm]: 7-8-10-12-13-14-17	167.00



12900/4 Elektroniczna suwmiarka do pomiaru profilu opon

- duży wyświetlacz LCD o wyraźnej czcionce, wysokość cyfr 9,5 mm
- dokładność pomiaru 0,01 mm/0,0005"
- przycisk włączający i wyłączający
- możliwość zmiany jednostki mm/cal
- zerowanie w każdej pozycji
- zaw. 1 baterię 3V (typu CR2032)

Kod 77371005

€ 21.20



12665 Komplet szablonów do gwintów

- 0,25-6 mm i 4-62 zwojów na 1" (metryczne/ Whitwortha)

Kod 77270003

€ 5.90



102-5/6 Zestaw precyzyjnych noży, chwytaków i punktaków

- 6-częściowy, w stojaku lub pokrowcu, Nr 106/125; 150; 107/125; 104/120x2; x4; 105/120x10 mm ; Nr 102-5/6D

Kod 98812201 lub 98812202

€ 26.10



150 Obcinak do rur stalowych

Kod	Opis	€
60021001	6-43 mm ; 1/8-1 1/4"	84.00



12377 Szczotka druciana (mosiędzowana)

Kod	Opis	€
77090010	L = 270 mm	2.30



12374 Szczotka druciana (z drutem stalowym)

Kod	Opis	€
77090000	L = 290 mm	2.10



10670 Skrobak trójkątny

Kod	Opis	€
72063101	L = 210 mm	7.80



12600 Chwytnik giętki z magnesem

Kod	Opis	L mm	€
77260027	do max 270 g	500	5.35
77260025	do max 500 g	460	17.10
77260060	do max 1800 g	525	25.80
77260200	do max 3000 g	535	38.30



12930 Pilnik ślusarski płasko-okrągły

Kod	Opis	€
72133100	L = 260 mm	19.20



12925 Pilnik ślusarski okrągły

Kod	Opis	€
72123100	L = 210 mm	10.50



12935 Pilnik ślusarski trójkątny

Kod	Opis	€
72143100	L = 210 mm	13.50



12936 Pilnik płaski

Kod	Opis	€
72173102	L = 260 mm	14.40



10956 Młotek nylonowy

Kod	Opis	€
70171027	ø 27 mm	13.10
70171032	ø 32 mm	15.00
70171035	ø 35 mm	17.50
70171040	ø 40 mm	21.30
70171050	ø 50 mm	31.00
70171060	ø 60 mm	41.50



10957 Młotek nieodbijający

Kod	Opis	€
70190025	ø 25 mm	30.20
70190030	ø 30 mm	32.80
70190035	ø 35 mm	36.00
70190040	ø 40 mm	42.50
70190050	ø 50 mm	52.80
70190060	ø 60 mm	98.00



10960 Młotek ślusarski

Kod	Opis	€
70110005	100 g	9.30
70110001	200 g	10.20
70110004	300 g	11.90
70110002	500 g	13.30
70110006	800 g	19.30
70110003	1000 g	20.60
70110007	1500 g	26.50
70110008	2000 g	35.00



10958 Młotek aluminiowy

Kod	Opis	€
70240040	ø 40 mm	25.20



10965 Młotek murarski

Kod	Opis	€
1470125100	[gr]: 1000	8.00
1470125150	[gr]: 1500	11.00



10975-300 Młotek dla mechanika

Kod	Opis	€
1491110003	[gr]: 300	11.00

10975-500 Młotek dla mechanika

Kod	Opis	€
1471110005	[gr]: 500	12.40

10975-1000 Młotek dla mechanika

Kod	Opis	€
1471110010	[gr]: 1000	17.00



095K-40 Młotek z końcówką nylonową

Kod	Opis	€
1470171040	[mm]: 40	27.00



095K-50 Młotek z końcówką nylonową

Kod	Opis	€
1470171050	[mm]: 50	33.00



12965-1 Nóż z automatycznym powrotem ostrza

Kod	Nr	€
77621002	12965-1	6.75



12965-3 Nóż z łamanym ostrzem

Kod	Nr	€
77621004	12965-3	13.80



12965N Nóż uniwersalny

Kod	Nr	€
77621001	12965	6.10



12320 Nóż do kabli

Kod	Nr	€
77020000	12320	9.80



13110 Miara stalowa (linijka)

Kod	Nr	€
77460001	13110	3.90



13148 Nożyce do drutu

Kod	Nr	Opis	€
75270002	13148	L = 150 mm	12.20



10554 Wskaźnik napięcia 125-250V

Kod	Nr	€
77450001	10554	3.15



12967 Nóż do obrabiania kabli

Kod	Nr	€
77620010	12967	10.60



13130 Pęseta prosta

Kod	Nr	Opis	€
77500001	13130	L = 160 mm	11.90



12322 Rysik traserski z klipsem

Kod	Nr	Opis	€
77100001	12322	150 mm	2.65



13131 Pęseta wygięta karbowana

Kod	Nr	Opis	€
77510001	13131	L = 150 mm	10.30



12915 Uchwyt do gwintowników z grzechotką

Kod	Nr	Opis	€
77390001	12915 1	M3-M8	13.70
77390002	12915 2	M5-M12	17.70

ŚCIĄGACZE

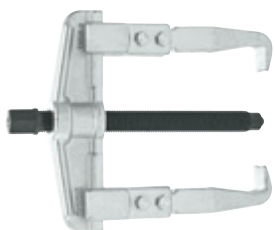

11050-2 Ściągacz standardowy dwuramienny

- szer. 130 mm, głęb. 100 mm. Nr 11050-2

Kod 71130012

€ 63.50



11054 Ściągacz trójramienny

- szer. 400 mm, głęb. 400 mm. Nr 11054-2

Kod 71150312

€ 189.00



12623 Wyciskacz do przegubów kulowych do samochodów osobowych

- rozwarłość 20 mm. Nr 12623

Kod 71050011

€ 77.00



12623-3 Wyciskacz do przegubów kulowych do samochodów ciężarowych, autobusów i maszyn budowlanych

- szer. 400 mm, głęb. 400 mm. Nr 12623-3

Kod 71050014

€ 225.00



11056 Zestaw ściągaczy w walizce

- Składający się z najczęściej używanych ściągaczy dwu- i trójramiennych, z przesuwanymi równoległe łapami dwu- i trójramiennymi, do zdejmowania kół zębatych, łożysk kulkowych, kół pasowych i podobnych detali z wału lub osi; poprzez przełożenie łap można stosować jako ściągacz wewnętrzny i zewnętrzny; silne działanie dźwigni powoduje mocne przyleganie łapy do zdejmowanego lub wyjmowanego detalu.

Kod 96711311

Nr 11056N

€ 410.00



DOPRACOWANE DO PERFEKЦИИ

Rozwiązania Punktów Sprzedaży



**SYSTEMY PUNKTÓW
SPRZEDAŻY STAHLWILLE** | TAK SAMO EFEKTOWNE
JAK NARZĘDZIA.

FAKTY, KTÓRE ROBIĄ RÓŻNICĘ
ROZWIĄZANIA, KTÓRE ROBIĄ SPRZEDAŻ



Szereg filmów
instruktażowo-informacyjnych
oraz katalog online dostępny na
www.stahlwille.pl

NARZĘDZIA SPECJALNE

Narzędzia do samochodów.



1700 MAN/Volvo Zestaw narzędzi KABELEX®

- 14-części; do wypinania wtyczek z kostek samochodowych. MAN/Volvo, Mercedes-Benz

Kod 96747208

€ 364.00



12753 Nożyce do blachy dźwigniowe z przełożeniem

- do blach grubości 1,8 mm (prawe/lewe) Nr 12753

Kod 75240001 (75240002)

€ 51.00



10614 Szczypce do samonapinających się zacisków

Kod	Nr	Opis	€
76460000	10614	L = 200 mm	23.30



10625/2 Szczypce do bezstopniowych opasek

Kod	Nr	Opis	€
76540003	10625/2	L = 200 mm	33.00



10615/1 Szczypce do zacisków CLIC

Kod	Nr	Opis	€
76460013	10615/1	L = 200 mm	32.30



10623/1 Szczypce do zacisków z obrotowymi końcówkami

Kod	Nr	Opis	€
76460012	10623/1	L = 290 mm	51.00



7756 Samochodowy próbnik napięcia w zestawie

Kod	Nr	Opis	€
77560002	7756	85 g	37.60



10503 Wkrętak długi, płaski, do gaźnika

Kod	Nr	Opis	€
73213101	10503	0,8 x 5,0 x 260 mm	6.00



10506 Wkrętak długi, płaski

Kod	Nr	Opis	€
73010001	10506	0,8 x 4 x 300 mm	8.30



10507N KK Wkrętak długi z końcówką kulistą

Kod	Nr	Opis	€
73103003	10507	L = 385 mm	8.60



10518 Wkrętak długi, płaski, do gaźnika

Kod	Nr	Opis	€
73213102	10518	1,0 x 5,5 x 410 mm	7.80



11005 Specjalna dźwignia do podważania i wyciągania

Kod	Nr	Opis	€
72090000	11005	L = 400 mm	31.00



10623/2 Szczypce do zacisków z cięgnem elastycznym

Kod	Nr	€
76540001	10623/2	85.00



10350 Zestaw narzędzi do demontażu szyb samochodowych

Kod	Nr	€
98742711	10350N	241.00



11095 Zestaw szczelinomierzy

- 20-części; 0,05 - 1,00 mm, L = 100 mm, Nr 11095/20

Kod 74240002	€ 7.50
--------------	---------------



12905 Samochodowy wskaźnik napięcia 6-12 i 24V

Kod	Nr	Opis	€
77380001	12905	L = 200 mm	6.40



10356 Skrobak do szkła

Kod	Nr	Opis	€
74270005	10356	L = 165 mm	8.10



39 Łyżki do opon

Kod	Nr	Opis	€
74010400	39 PKW	L = 400 mm	17.90
74010600	39/1 LKW	L = 600 mm	27.60
74010602	39/2 LKW	L = 600 mm	23.30
74010603	39/3 LKW	L = 600 mm	20.20



1015 Klucz do filtra oleju 3/8" zakres 68-120 mm

Kod	Nr	Opis	€
74620002	1015	68-120 mm	63.50



3045 Nasadka do filtra oleju; rozw. klucza 74 mm

Kod	Nr	Opis	€
74370001	3045	74 mm	11.40



34 C, 35 C Klucz krzyżakowy do kół

Kod	Nr	Opis	€
43030005	34 C LKW	24, 27, 32 3/4" do sam. ciężar.	111.00
43030006	35 C PKW	17, 19, 22, 1/2" do sam. osob.	71.00



12005 Klucz paskowy do filtra oleju

Kod	Nr	Opis	€
76500001	12005	450 mm	18.60

GDY ROBI SIĘ GORAĆO

narzędzia VDE









PRAKTYCZNY.

Płynnie pracujące rolki i zintegrowany teleskopowy uchwyt upraszcza transport czyniąc ten zestaw narzędzi VDE wysoce mobilnym.



13300

Zestaw 48 narzędzi izolowanych VDE 1000V w walizce





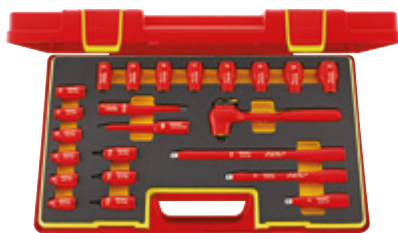

Nr	Opis
No 12171 VDE	3/8"  sizes 7; 8; 9; 10; 11; 12; 13; 14; 16; 17; 18; 19; 20; 22 mm
No 12174 VDE	3/8"  T20; T25; T30
No 12175 VDE	3/8"  M8; M10
No 12167/3 VDE	3/8"  94 mm
No 12167/6 VDE	3/8"  178 mm
No 12167/10 VDE	3/8"  258 mm
No 12165 VDE	3/8" 
No 4660 VDE	size 1 (0.4 x 2.5 x 75 mm) size 2 (0.5 x 3.0 x 100 mm) size 3 (0.6 x 3.5 x 100 mm) size 4 (0.8 x 4.0 x 100 mm)
No 4665 VDE	sizes 1; 2; 3
No 4675 VDE	sizes T8; T10; T15; T20; T25; T30

Nr	Opis
No 6501 VDE	200 mm
No 6508 VDE	160 mm
No 6530 VDE	200 mm
No 6551 VDE	250 mm
No 6602 VDE	180 mm
No 6630 VDE	220 mm
No 12188 VDE	
No 12191 VDE	
No 12192 VDE	
No 12193 VDE	
No 12194 VDE	5x
No 12195 VDE	5x
No 13209 VDE	

Kod	€
96 83 81 93	1065.00







12171/19/4 Zestaw narzędzi 3/8", izolowanych VDE 1000V, 23-el.

Kod	Nr	Opis
	No 12171 VDE	3/8"  sizes 7; 8; 9; 10; 11; 12; 13; 14; 16; 17; 18; 19; 20; 22 mm
	No 12174 VDE	3/8"  T20; T25; T30
	No 12175 VDE	3/8"  M8; M10
	No 12167/3 VDE	3/8"  94 mm
	No 12167/6 VDE	3/8"  178 mm
	No 12167/10 VDE	3/8"  258 mm
	No 12165 VDE	3/8" 
		Kod
		96 02 20 20
		€ 460.00



12179/9/4 Zestaw narzędzi 1/2", izolowanych VDE 1000V, 13-el.

Kod	Nr	Opis
	No 12179 VDE	1/2"  sizes 10; 11; 12; 13; 14; 17; 19; 22; 24 mm
	No 12177/3 VDE	1/2"  93 mm
	No 12177/5 VDE	1/2"  148 mm
	No 12177/10 VDE	1/2"  273 mm
	No 12173 VDE	1/2" 
		Kod
		96 03 20 20
		€ 328.00



12160/6 Zestaw kluczy płaskich, jednostronnych, izolowanych VDE 1000V, 6-el.

Kod	Nr	Opis
	No 12160/6 VDE	size 10; 13; 14; 17; 19; 22 mm
		Kod
		96 40 43 01
		€ 96.00







12161/6 Zestaw kluczy oczkowych, jednostronnych, izolowanych VDE 1000V, 6-el.

Kod	Nr	Opis
	No 12161/6 VDE	size 10; 13; 14; 17; 19; 22 mm
		Kod
		96 40 43 02
		€ 101.00



4798 Zestaw wkrętaków z wymiennym grotem, izolowanych VDE 1000V, 14-el.

Kod	Nr	Opis
	No 4798 VDE	 2,5 x 0,4; 3,0 x 0,5; 3,5 x 0,6;  4,0 x 0,8; 5,5 x 1,0; 6,5 x 1,2 mm  size 1; 2  size 2  T10; T15; T20
		Kod
		96 46 95 11
		€ 56.00

LASEROWE ZNAKOWANIE NARZĘDZI

Laserowe znakowanie narzędzi umożliwia identyfikację w przypadku zagubienia czy kradzieży

- Szybka identyfikacja narzędzi.
- Trwałe i odporne znakowanie.
- Pełna identyfikowalność narzędzi.
- Organizacja i standaryzacja miejsca pracy!
- Minimalizacja czasu dostępu!

Narzędzie zostaje trwale oznaczone unikalnym numerem seryjnym, opisem lub indeksem narzędziowym, kodem kreskowym lub logo. Możliwa jest w ten sposób indywidualna personalizacja przedmiotu.

Laserowe znakowanie ułatwia identyfikację oraz opisy procesów technologicznych. Od razu wiadomo, z którego zestawu dane narzędzie pochodzi i dzięki temu szybciej wraca na swoje miejsce w szufladzie, w walizce czy szafce narzędziowej.



przy ilości powyżej 100 sztuk narzędzi
istnieje **możliwość negocjacji ceny**

koszt dojazdu do siedziby Użytkownika **ustalany indywidualnie** w zależności od ilości znakowań

SZUFLADA NR 2	
1	Wkrętak 10mm
2	Wkrętak 12mm
3	Wkrętak 14mm
4	Wkrętak 16mm
5	Wkrętak 18mm
6	Wkrętak 20mm
7	Wkrętak 22mm
8	Wkrętak 24mm
9	Wkrętak 27mm
10	Wkrętak 30mm
11	Wkrętak 32mm
12	Wkrętak 36mm
13	Wkrętak 40mm
14	Wkrętak 45mm
15	Wkrętak 50mm
16	Wkrętak 55mm
17	Wkrętak 60mm
18	Wkrętak 65mm
19	Wkrętak 70mm
20	Wkrętak 75mm
21	Wkrętak 80mm
22	Wkrętak 85mm
23	Wkrętak 90mm
24	Wkrętak 95mm
25	Wkrętak 100mm
26	Wkrętak 105mm
27	Wkrętak 110mm
28	Wkrętak 115mm
29	Wkrętak 120mm
30	Wkrętak 125mm
31	Wkrętak 130mm
32	Wkrętak 135mm
33	Wkrętak 140mm
34	Wkrętak 145mm
35	Wkrętak 150mm
36	Wkrętak 155mm
37	Wkrętak 160mm
38	Wkrętak 165mm
39	Wkrętak 170mm
40	Wkrętak 175mm
41	Wkrętak 180mm
42	Wkrętak 185mm
43	Wkrętak 190mm
44	Wkrętak 195mm
45	Wkrętak 200mm
46	Wkrętak 205mm
47	Wkrętak 210mm
48	Wkrętak 215mm
49	Wkrętak 220mm
50	Wkrętak 225mm
51	Wkrętak 230mm
52	Wkrętak 235mm
53	Wkrętak 240mm
54	Wkrętak 245mm
55	Wkrętak 250mm
56	Wkrętak 255mm
57	Wkrętak 260mm
58	Wkrętak 265mm
59	Wkrętak 270mm
60	Wkrętak 275mm
61	Wkrętak 280mm
62	Wkrętak 285mm
63	Wkrętak 290mm
64	Wkrętak 295mm
65	Wkrętak 300mm
66	Wkrętak 305mm
67	Wkrętak 310mm
68	Wkrętak 315mm
69	Wkrętak 320mm
70	Wkrętak 325mm
71	Wkrętak 330mm
72	Wkrętak 335mm
73	Wkrętak 340mm
74	Wkrętak 345mm
75	Wkrętak 350mm
76	Wkrętak 355mm
77	Wkrętak 360mm
78	Wkrętak 365mm
79	Wkrętak 370mm
80	Wkrętak 375mm
81	Wkrętak 380mm
82	Wkrętak 385mm
83	Wkrętak 390mm
84	Wkrętak 395mm
85	Wkrętak 400mm
86	Wkrętak 405mm
87	Wkrętak 410mm
88	Wkrętak 415mm
89	Wkrętak 420mm
90	Wkrętak 425mm
91	Wkrętak 430mm
92	Wkrętak 435mm
93	Wkrętak 440mm
94	Wkrętak 445mm
95	Wkrętak 450mm
96	Wkrętak 455mm
97	Wkrętak 460mm
98	Wkrętak 465mm
99	Wkrętak 470mm
100	Wkrętak 475mm



przy zakupie wyposażenia narzędziowego **tablice cieni** oraz **spisy narzędzi grawerowane laserowo zawarte w dostawie**

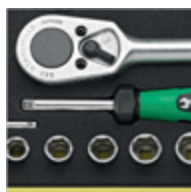

przy zakupie narzędzi Grupy STAHLWILLE
laserowane znakowanie w cenie narzędzia



TOOL CONTROL SYSTEM

Specjaliści od indywidualizacji oferują **do it YOUR SELF**

System szybkiej kontroli kompletności i ochrony narzędzi.

System modułów produkowanych z pianki polietylenowej, przeznaczony pierwotnie dla potrzeb zaplecza technicznego lotnictwa, zapewniający szybką kontrolę kompletności narzędzi po wykonanych czynnościach obsługowych.

Stosowany przez wymagających Użytkowników przemysłowych, a także ruchome serwisy - ochrona narzędzi przed niszczeniem powłoki chromowej. Możliwość produkcji i dostaw modułów TCS w dowolnych wymiarach dla indywidualnie zaprojektowanych zestawów narzędzi do dowolnych mebli warsztatowych.

Moduły TCS dostępne są w wielu kolorach

OGRANICZA NAS TYLKO TWOJA WYOBRAŹNIA

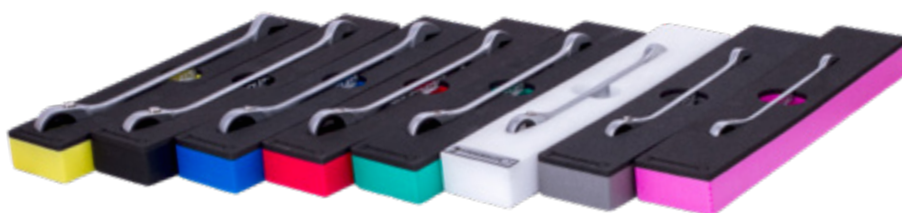

1 Teraz w siedzibie i przy współpracy Użytkownika!
techniczne przygotowanie konturów do produkcji TCS odbywa się w miejscu pracy Użytkownika

2 Nie tylko do narzędzi STAHLWILLE!
Projektowanie i produkcja modułów w Systemie Tool Control System pod dowolne zestawy narzędzi, w dowolnych wymiarach, do dowolnego układu mebli warsztatowych

3 Moduły oTC z konturem narzędzia i poglądowym zdjęciem
Moduły oTC: kolor kontury w tle jest żółty i zawiera zdjęcie odpowiedniego narzędzia

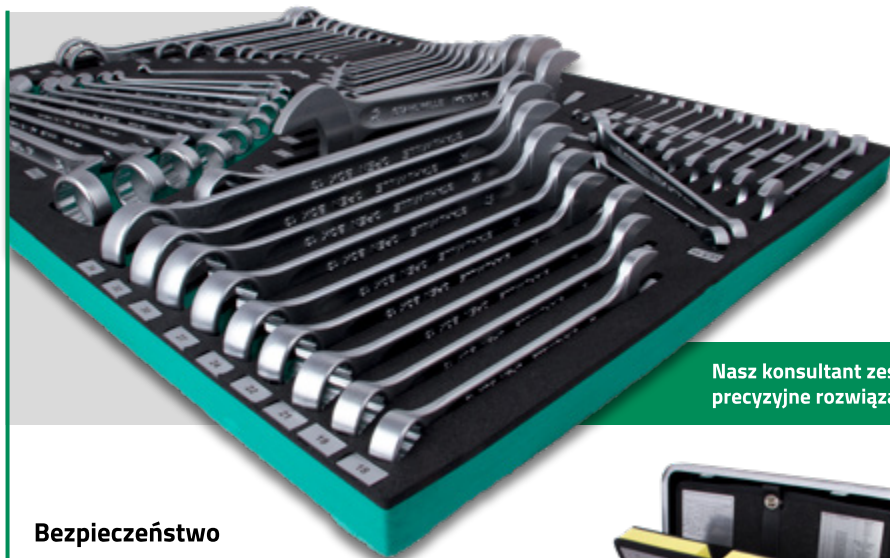

Nasz konsultant zeskanuje produkty na miejscu, aby wyprodukować precyzyjne rozwiązanie dostosowane do indywidualnych potrzeb.

Bezpieczeństwo na pierwszy rzut oka

W modułach na narzędzia z systemem kontroli narzędzi TCS zastosowano rzeźbione wycięcia w sygnałowym kolorze: pracownik może natychmiast dostrzec brak narzędzia.





Bezpieczeństwo

Gablota narzędziowa ze stali nierdzewnej z modułem Tool Control System dopuszczonym do użytku w przemyśle spożywczym.



System stworzony przez Użytkownika i dla Użytkownika!

- organizacja i standaryzacja miejsca pracy
- eliminacja zbędnych narzędzi
- minimalizacja czasu dostępu
- szyte na miarę

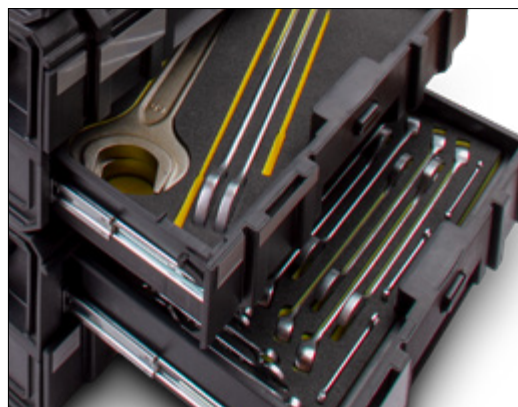

Moduł Tool Control System pokryty laminatem

Dla specjalnych zastosowań, jeszcze większa twardość i żywotność. Kontrola i dokładność „w punkt”!



do it YOUR SELF



Skonfiguruj swój zestaw - Moduły w cenie zestawu

PROMOCJA !

Zamów dowolne narzędzia z katalogu Grupy STAHLWILLE, a moduły Tool Control System indywidualnie projektowane w dowolnych wymiarach, do dowolnego układu mebli / walizek narzędziowych - **otrzymasz GRATIS!**

MOBILNY SERWIS KALIBRACJI

KLUCZY DYNAMOMETRYCZNYCH DO 3000 NM!

Kalibracja w ciągu około 24h



- Naprawa, kontrola, regulacja (kalibracja) i legalizacja wkrętałów dynamometrycznych w zakresie 20-1000 cNm oraz kluczy dynamometrycznych w zakresie 2,5 - 3000 Nm, także na mobilnych stanowiskach dojeżdżających do użytkownika.
- Instalacja, wdrożenie, pełny nadzór serwisowo-gwarancyjny stanowisk do kontroli kluczy dynamometrycznych w siedzibie użytkownika
- Użyczenie przetworników zastępczych na czas usługi serwisowania
- Szkolenie w obsłudze, wdrażanie oprogramowania dla elektronicznych kluczy dynamometrycznych i przekładni MULTIPOWER w siedzibie użytkownika

Współpraca
z Laboratorium kalibracji
STAHLWILLE Eduard Wille
GmbH & Co. KG



SZYBKO, ŁATWO I ZGODNIE Z WYMOGAMI AUDYTU!

Rodzaj narzędzia	Kontrola, kalibracja i wydanie certyfikatu kalibracji		Kontrola i wydanie świadectwa sprawdzenia
	w jednym kierunku	w dwóch kierunkach	
Klucz dynamometryczny (wkrętał dynamometryczny) do 400Nm	90,00 zł	110,00 zł	25,00 zł
Klucz dynamometryczny od 401 do 1000Nm	110,00 zł	165,00 zł	25,00 zł
Klucz dynamometryczny od 1001 do 2000Nm	200,00 zł	300,00 zł	50,00 zł
Klucz dynamometryczny od 2001 do 3000Nm	300,00 zł	450,00 zł	50,00 zł
Klucz dynamometryczny elektroniczny	250,00 zł	500,00 zł	25,00 zł

SZYBKOŚĆ I JAKOŚĆ

Oprogramowanie TORKMASTER



KALIBRACJA Z NORMĄ DIN EN ISO 6789:2017.

ŁATWO I PROFESJONALNIE. Z TORKMASTER.

Od kiedy weszła w życie nowa norma DIN EN ISO 6789:2017, która reguluje zgodność i procedury kalibracji narzędzi dynamometrycznych, proces kalibracji stał się bardziej złożony. Pomimo tego, oprogramowanie TORKMASTER umożliwia szybką i wydajną kalibrację narzędzi dynamometrycznych, włączając w to wygenerowanie certyfikatów kalibracji, które są w pełni zgodne z nową normą.

W połączeniu z przyrządem perfectControl możliwe jest nawet przeprowadzanie w pełni automatycznych kalibracji, które znacznie oszczędzają czas. Dostępne 8 języków instalacyjnych.



KALIBRACJA W SIEDZIBIE UŻYTKOWNIKA

UWAGA: Istnieje możliwość przeprowadzenia kalibracji kluczy dynamometrycznych w siedzibie Użytkownika. Należy dodać jednorazową kwotę od 250,00zł netto (ustalana indywidualnie podczas ofertowania w zależności od odległości i ilości kluczy do kalibracji).

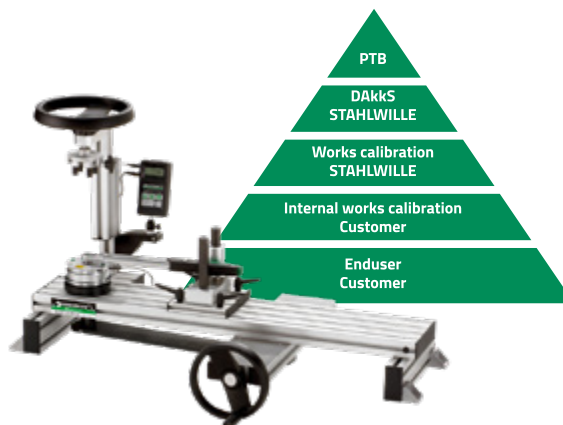

DORADCY TECHNICZNO-HANDLOWI

Skontaktuj się z nami!



Opiekun regionu

Maciej Piebiak

Mobile: +48 606 541 141
maciej.piebiak@stahlwille.pl

dolnośląskie, opolskie, śląskie,
małopolskie, podkarpackie



Opiekun regionu

Damian Nowicki

Mobile +48 606 639 190
damian.nowicki@stahlwille.pl

dolnośląskie, wielkopolskie, lubuskie,
zachodniopomorskie, pomorskie



Opiekun regionu

Rafał Bednarski

Mobile +48 606 639 370
rafal.bednarski@stahlwille.pl

mazowieckie, podlaskie, lubelskie,
łódzkie, świętokrzyskie, śląskie

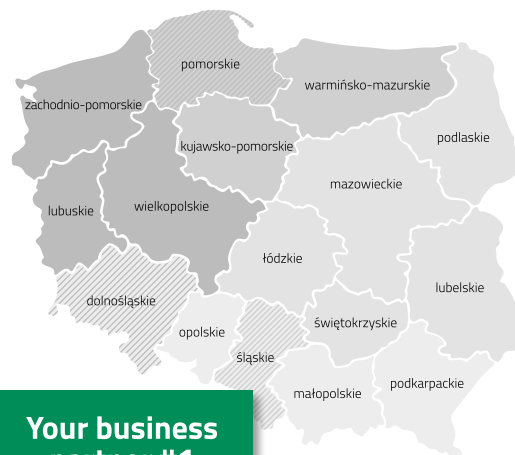

Your business
partner #1

Obsługa logistyczno-biurowa Bielsko-Biała, Mobile: +48 606 639 294 stahlwille@stahlwille.pl

Szymon Okuniewski

Mobile: +48 606 639 343
szymon.okuniewski@stahlwille.pl

pomorskie, kujawsko-pomorskie,
warmińsko-mazurskie
MOBILNY SERWIS MODUŁÓW TCS

Rafał Chmielarz

Mobile: +48 606 639 139
serwis@stahlwille.pl

SERWIS I KALIBRACJA
KLUCZY DYNAMOMETRYCZNYCH

Arnold Kińczyk

Mobile +48 606 639 410
arnold.kinczyk@stahlwille.pl

PRODUCT MANAGER
VBW, ALARM



DemoCar STAHLWILLE

Zobacz osobiście na żywo w swojej siedzibie.

- MOBILNY SERWIS KALIBRACJI KLUCZY DYNAMOMETRYCZNYCH
- MOBILNY SERWIS PROJEKTOWANIA MODUŁÓW TOOL CONTROL SYSTEM
- MOBILNY SERWIS LASEROWEGO ZNAKOWANIA NARZĘDZI



prezentacja
DEMO CAR STAHLWILLE

mobilny serwis kalibracji

mobilny serwis projektowania modułów
TCS i znakowania narzędzi

**Magazyny spółki oraz serwis narzędzi i urządzeń
zlokalizowany w Bielsku-Białej
pozwalają na szybkie realizowanie zamówień.**

NOTATKI





STAHlwILLE - POLSKA Sp. z o.o. · ul. ks. Józefa Londzina 31 · 43-300 Bielsko-Biała
Tel.: +48 33 82 80 700 · Mobile: +48 606 639 294 · stahlwille@stahlwille.pl · www.stahlwille.pl

Szczegółowe informacje nt. produktów z oferty PROMOCJA 2018 zawarte są w katalogu głównym. Ceny produktów netto w EURO. Zastrzega się prawo zmian cen bez uprzedzenia. W przypadku konieczności wprowadzenia korekty cen - informacja dostępna u Partnerów Handlowych. STAHLWILLE-POLSKA Sp. z o.o. nie odpowiada za błędy w druku. Oferta ważna do 31.12.2018 lub do wyczerpania zapasów.